

Bestway®

EN
PT
ES
DE
FI
NL
IT
FR
EL
RU
PL
HU
SV



bestwaycorp.com/support





OWNER'S MANUAL

58381/58383/58386 Filter Pump



Visit the Bestway YouTube channel

IMPORTANT SAFETY INSTRUCTIONS

READ AND FOLLOW ALL INSTRUCTIONS

Carefully read, understand, and follow all information in this user manual before installing and using the Filter Pump. These warnings, instructions, and safety guidelines address some common risks of water filtration systems, but they cannot cover all risks and dangers in all cases. Always use caution, common sense, and good judgment when enjoying any water activity. Retain this information for future use. In addition, the following information can be supplied depending on the Filter Pump type. Keep the instructions in a safe place. If instruction is missing, search it on the website www.bestwaycorp.com/support.

WARNING

- The pump is to be supplied by an isolating transformer or supplied through a residual current device (RCD) having a rated residual operating current not exceeding 30 mA.
- The plug of pump shall be at least 3.50 m away from the pool.
- The pump cannot be using while people are inside the pool.
- The supply cord cannot be replaced. If the cord is damaged the appliance should be scrapped.
- Always disconnect the appliance from the supply before assembling, disassembling or cleaning.
- Appliances can be used by persons with reduced physical, sensory or mental capabilities or lack of experience and knowledge if they have been given supervision or instruction concerning use of the appliance in a safe way and if they understand the hazards involved.
- Children shall not play with the appliance.
- Pumps without indication that they are protected against the effect of freezing shall not be left outside during freezing weather conditions.
- When the appliance will be not used for a long time, such as in the winter, the pool set should be disassembled and stored indoor.

- The appliance must be placed more than 2 m away from the pool. Electric installations should follow national wiring rules.
- Only the media provided or specified by the manufacturer is to be used with product installation.
- It is essential to check that the suction openings are not obstructed.
- It is advisable to stop the filtration during maintenance operations on the filtration system.
- Regularly monitor the filter clogging level.
- A weekly check is recommended for cleaning.
- Minimum daily filtration operating time of 8 hours is recommended to ensure clear pool water.
- It is essential to change any damaged element or set of elements as soon as possible. Use only parts approved by person responsible for placing the product on the market.
- All filters and filter media shall be inspected regularly to ensure that there is not a build-up of detritus thus preventing good filtration. The disposal of any used filter media should also be in accordance with applicable regulations/legislation.
- The water circulation installation shall comply with the European as well as national/local regulations, especially when dealing with electrical issues. Any change of valve position, pump size, grille size can cause a change of the flow and the suction velocity can be increased.
- It is necessary to have the plug accessible after installation of the pool.
- Please read the instruction manual carefully and keep it for future reference.
- If instruction is missed, please contact with Bestway or search it in website: www.bestwaycorp.com.

DISPOSAL



Electrical products should not be disposed of with household waste. Please recycle where facilities exist. Check with your local authority or retailer for recycling advice.

SAFETY TECHNICAL INSTRUCTIONS

- The appliance must be supplied by a grounded power source.
- Extension cords can't be used.
- In case of damage to the filter pump, do not use the pool.
- Do not bury cord. Locate cord to minimize abuse from lawn mowers, hedge trimmers, and other equipment.
- This pump is for use with storable pools only. Do not use with permanently-installed pools. A storable pool is constructed so that it is capable of being readily disassembled for storage and reassembled

to its original integrity. A permanently-installed pool is constructed in or on the ground or in a building such that it cannot be readily disassembled for storage.

- Using the pump with an unmatched electrical supply is dangerous and will result in catastrophic failure of pump.
- When working with electricity, turn the electrical power off at the circuit breaker and lock breaker door. Failure to do so will result in increased risk of shock, injury and possibly death.
- Do not remove the grounding prong or modify the plug in any way. Do not use adapter plugs. Consult a qualified electrician for any questions related to the validity of your plug's grounding.
- Handle the pump with care. Do not pull or carry the pump by the power cord. Never pull a plug from the outlet by yanking the power cord. Keep cord free from abrasions. Sharp objects, oil, moving parts, and heat should never be exposed to the filter pump.
- Cleaning and user maintenance must be performed by an adult above 18 years old who is familiar with the risk of electric shock.
- Consult a qualified electrician for any questions.
- In case of doubt on the pump or any circulation devices, contact a qualified installer, or the manufacturer/importer/distributor.
- Mind all the safety requirements and recommendations described in the manual.
- Please examine equipment before use. Notify Bestway at the customer service address listed on this manual for any manufacturing defect or missing parts at the time of purchase. Verify that the equipment components represent the filter pump model that you had intended to purchase.
- Atmospheric conditions may affect the performance and life span of your filter pump. Unnecessary wear and tear may occur during periods of cold, heat and exposure to sun. Whenever possible, shelter the pump from these conditions.
- It is important to ensure the factory equipped stopper plugs for the inlet and outlet ports replace the screens before removal or maintenance on the pump is attempted.
- Do not add chemicals in the filter pump.
- Don't plug or unplug the appliance if your hand is wet.
- Always unplug the appliance: on rainy days, before cleaning or other maintenance, and when leaving it unattended on holidays.
- This product is not intended for commercial use.

ATTACHING A BASE

FOR 330GAL

EN60335-2-41 TEST standard requires the filter pump to be vertically fixed on the ground or a base made of wood or concrete before use. There should be two holes 9 mm in diameter on the base, the space between which should be 127 mm. Put filter pump on the base and attach them together by fastening the bolts and nuts. All the base parts should weigh at least over 18 kg to prevent the pump from accidentally falling.

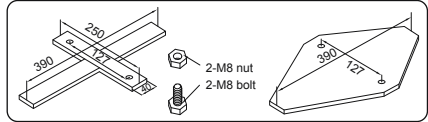

FOR 530GAL

EN60335-2-41 TEST standard requires the filter pump to be vertically fixed on the ground or a base made of wood or concrete before use. There should be two holes 9 mm in diameter on the base, the space between which should be 159 mm. Put filter pump on the base and attach them together by fastening the bolts and nuts. All the base parts should weigh at least over 18 kg to prevent the pump from accidentally falling.

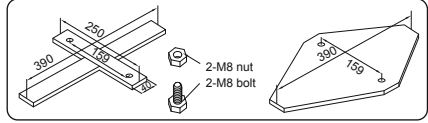

FOR 800GAL

EN60335-2-41 TEST standard requires the filter pump to be vertically fixed on the ground or a base made of wood or concrete before use. There should be two holes 9 mm in diameter on the base, the space between which should be 166 mm. Put filter pump on the base and attach them together by fastening the bolts and nuts. All the base parts should weigh at least over 18 kg to prevent the pump from accidentally falling.

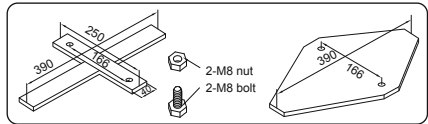

SETUP

CHECK LIST

To check the parts included in the box, consult the part list inside this manual. Verify that the equipment components represent the model that you had intended to purchase. In case of any damaged or missing parts at the time of purchase, visit our website bestwaycorp.com/support.

CHOOSE THE CORRECT LOCATION

Place the Filter Pump on a solid and level ground; it must be positioned on the same level as the base of the pool. If the Filter Pump is in an upper or lower position than the base of the pool, the performance and life span of the Filter Pump can be compromised. The pool and the Filter Pump have to be positioned in an area with adequate drainage and easy access for maintenance operations. Never place the Filter Pump in a area that may accumulate water.

INSTALLATION

- For the installation instructions, refer to the illustration steps . Drawings are for illustration purposes only. May not reflect actual product. Not to scale.
- Bestway will not be responsible for any damage caused to the Filter Pump due to mishandling or failure to follow these instructions.
- It is imperative to check that the hydraulic connectors are not obstructed.
- Do not dry run the Filter Pump. Make sure both the pool's inlet and outlet valves are fully covered by water before operating the Filter Pump.

MAINTENANCE

- Make sure that the Filter Pump is unplugged before any maintenance.
- For the maintenance instructions, refer to illustration steps  inside the manual. Drawings are for illustration purposes only. May not reflect actual product. Not to scale.
- To optimize the Filter Pump performance and for sanitary reasons, we suggest replacing the filter cartridge with a new one every two weeks.

STORAGE

- Remove all accessories; be sure that Filter Pump, hoses and debris screens are completely clean and dry before the storage. If all the parts are not completely dry, mold may result.
- Before storage, remove and dispose of the filter cartridge.
- We strongly recommend disassembling the Filter Pump when the environment temperature is below 10°C / 50°F.
- Store the Filter Pump in a dry place with a moderate temperature between 10°C / 50°F and 38°C / 100°F.

WARRANTY TERMS

For information concerning warranty terms, visit our website at: www.bestwaycorp.com.



MANUAL DO UTILIZADOR

58381/58383/58386 Bomba de Filtragem

YouTube

Visite o canal YouTube da Bestway

INSTRUÇÕES DE SEGURANÇA IMPORTANTES

LEIA E SIGA TODAS AS INSTRUÇÕES

Leia cuidadosamente, compreenda e siga todas as informações deste manual do utilizador antes de instalar e utilizar a Bomba de Filtragem. Estes avisos, instruções e diretrizes de segurança abordam alguns riscos comuns dos sistemas de filtragem de água, mas não podem cobrir todos os riscos e perigos em todos os casos. Use sempre cautela, senso comum e bom senso ao desfrutar de qualquer atividade com água. Conserve esta informação para uso futuro. Além disso, a seguinte informação pode ser fornecida dependendo do tipo de bomba de filtragem. Guarde as instruções num local seguro. Se faltar a instrução, procure-a no website www.bestwaycorp.com/support.

ATENÇÃO

- A bomba deve ser alimentada por um transformador de isolamento ou fornecida através de um dispositivo de corrente residual (RCD) com uma corrente nominal residual de funcionamento não superior a 30 mA.
- A ficha da bomba deve estar a pelo menos 3,50 m de distância da piscina.
- A bomba não pode ser usada enquanto as pessoas estiverem dentro da piscina.
- O cabo de alimentação não pode ser substituído. Se o cabo de alimentação estiver danificado, o aparelho deve ser eliminado.
- Desligue sempre o aparelho da rede de alimentação antes de proceder à montagem, desmontagem ou limpeza.
- Os aparelhos podem ser utilizados por pessoas com capacidades físicas, sensoriais ou mentais reduzidas ou com falta de experiência e conhecimento, se lhes tiver sido dada supervisão ou instruções relativas à utilização do aparelho de uma forma segura e se compreenderem os perigos envolvidos.
- As crianças não devem brincar com o aparelho.
- As bombas sem indicação de que estão protegidas contra o efeito do congelamento não devem ser deixadas no exterior durante as condições climáticas de congelamento.
- Quando o aparelho não for utilizado durante muito tempo, como no inverno, o conjunto da piscina deve ser desmontado e armazenado no interior.
- O aparelho deve ser colocado a mais de 2 m de distância da piscina. As instalações

elétricas devem seguir as regras nacionais de instalação elétrica.

- Apenas os suportes fornecidos ou especificados pelo fabricante devem ser utilizados com a instalação do produto.
- É essencial verificar que as aberturas de sucção não estejam obstruídas.
- É aconselhável parar a filtragem durante as operações de manutenção do sistema de filtragem.
- Monitorize regularmente o nível de entupimento do filtro.
- Uma verificação semanal é recomendada para limpeza.
- Recomenda-se um tempo mínimo diário de funcionamento da filtragem de 8 horas para assegurar uma água clara na piscina.
- É essencial mudar qualquer elemento danificado ou conjunto de elementos o mais rápido possível. Utilize apenas peças aprovadas pela pessoa responsável pela colocação do produto no mercado.
- Todos os filtros e meios filtrantes devem ser inspecionados regularmente para assegurar que não há uma acumulação de detritos, impedindo assim uma boa filtragem. A eliminação de qualquer meio filtrante utilizado deve também estar de acordo com os regulamentos/legislação aplicáveis.
- A instalação de circulação de água deve estar em conformidade com os regulamentos europeus e nacionais/locais, especialmente quando se trata de questões elétricas. Qualquer mudança de posição da válvula, tamanho da bomba, tamanho da grelha pode causar uma alteração do fluxo e a velocidade de sucção pode ser aumentada.
- É necessário ter a ficha acessível após a instalação da piscina.
- Por favor leia atentamente o manual de instruções e guarde-o para referência futura.
- Se faltar a instrução, por favor contate a Bestway ou procure no website:
www.bestwaycorp.com

DESCARTE



Os produtos elétricos não devem ser eliminados com o lixo doméstico. Por favor recicle onde houver instalações. Verifique com a sua autoridade local ou retalhista para obter orientação sobre reciclagem.

INSTRUÇÕES TÉCNICAS DE SEGURANÇA

- O aparelho deve ser alimentado por uma fonte de energia ligada à terra.
- Os cabos de extensão não podem ser usados.
- Em caso de danos na bomba de filtragem, não utilize a piscina.
- Não enterre o cabo. Localize o cabo para minimizar o abuso de cortadores de relva, aparadores de sebes e outros equipamentos.
- Esta bomba é apenas para uso com piscinas armazenáveis. Não use com piscinas permanentemente instaladas. Uma piscina armazenável é construída para que seja capaz de ser facilmente desmontada para armazenamento e

remontada à sua integridade original. Uma piscina permanentemente instalada é construída dentro ou no chão ou num edifício de tal forma que não pode ser prontamente desmontada para armazenamento.

- A utilização da bomba com uma alimentação elétrica inadequada é perigosa e resultará em avarias catastróficas da bomba.
- Quando trabalhar com eletricidade, desligue a energia elétrica no disjuntor e na porta do disjuntor. Se não o fizer, resultará num aumento do risco de choque, ferimentos e possivelmente morte.
- Não remova a ficha de ligação à terra nem modifique a ficha de forma alguma. Não use fichas de adaptação. Consulte um eletricitista qualificado para quaisquer questões relacionadas com a validade da ligação à terra da sua ficha.
- Manuseie a bomba com cuidado. Não puxe ou carregue a bomba pelo cabo de alimentação. Nunca puxe uma ficha da tomada puxando o cabo de alimentação. Mantenha o cabo livre de abrasões. Objetos afiados, óleo, peças móveis e calor nunca devem ser expostos à bomba de filtração.
- A limpeza e manutenção do utilizador deve ser efetuada por um adulto com mais de 18 anos de idade que esteja familiarizado com o risco de choque elétrico.
- Consulte um eletricitista qualificado para quaisquer questões.
- Em caso de dúvida sobre a bomba ou qualquer dispositivo de circulação, contate um instalador qualificado, ou o fabricante/importador/distribuidor.
- Tenha em conta todos os requisitos e recomendações de segurança descritos no manual.
- Por favor, examine o equipamento antes de o utilizar. Notifique a Bestway no endereço de atendimento ao cliente listado neste manual para qualquer defeito de fabrico ou peças em falta no momento da compra. Verifique se os componentes do equipamento representam o modelo de bomba de filtração que pretendia adquirir.
- As condições atmosféricas podem afetar o desempenho e o tempo de vida útil da sua bomba de filtração. Desgaste desnecessário pode ocorrer durante períodos de frio, calor e exposição ao sol. Sempre que possível, proteja a bomba contra estas condições.
- É importante assegurar-se de que as tampas de fecho equipadas de fábrica para as portas de entrada e saída substituem as telas antes de se tentar remover ou fazer a manutenção na bomba.
- Não adicione produtos químicos na bomba de filtração.
- Não ligue ou desligue o aparelho da tomada se a sua mão estiver molhada.
- Desligue sempre o aparelho da tomada: em dias de chuva, antes da limpeza ou outra manutenção, e quando o deixar sem supervisão nos feriados.
- Este produto não se destina a uso comercial.

FIXAÇÃO DE UMA BASE

PARA 330GAL

A norma EN60335-2-41 TEST exige que a bomba de filtragem seja fixada verticalmente ao solo ou uma base feita de madeira ou betão antes de ser utilizada. Deve haver dois orifícios de 9 mm de diâmetro na base, o espaço entre eles deve ser de 127 mm. Coloque a bomba de filtragem na base e fixe-os juntos apertando os parafusos e porcas.

Todas as peças da base devem pesar pelo menos mais de 18 kg para evitar que a bomba caia acidentalmente.

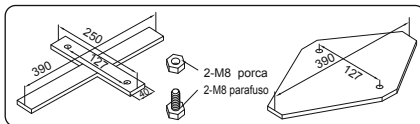

PARA 530GAL

A norma EN60335-2-41 TEST exige que a bomba de filtragem seja fixada verticalmente ao solo ou uma base feita de madeira ou betão antes de ser utilizada. Deve haver dois orifícios de 9 mm de diâmetro na base, cujo espaço entre eles deve ser de 159 mm. Coloque a bomba de filtragem na base e fixe-os juntos apertando os parafusos e porcas.

Todas as peças da base devem pesar pelo menos mais de 18 kg para evitar que a bomba caia acidentalmente.

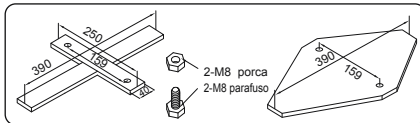

PARA 800GAL

A norma EN60335-2-41 TEST exige que a bomba de filtragem seja fixada verticalmente ao solo ou uma base feita de madeira ou betão antes de ser utilizada. Deve haver dois orifícios de 9 mm de diâmetro na base, o espaço entre os quais deve ser de 166 mm. Coloque a bomba de filtragem na base e fixe-os juntos apertando os parafusos e porcas.

Todas as peças da base devem pesar pelo menos mais de 18 kg para evitar que a bomba caia acidentalmente.

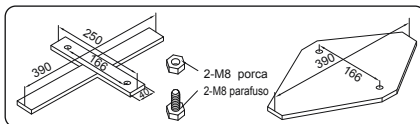

MONTAGEM

LISTA DE VERIFICAÇÃO

Para verificar as peças incluídas na caixa, consulte a lista de peças dentro deste manual. Verifique se os componentes do equipamento representam o modelo que pretendia adquirir. No caso de quaisquer peças danificadas ou em falta no momento da compra, visite o nosso website bestwaycorp.com/support.

ESCOLHA O LOCAL CORRETO

Coloque a Bomba de Filtragem num terreno sólido e nivelado; deve ser posicionada no mesmo nível que a base da piscina. Se a bomba de filtragem estiver numa posição superior ou inferior à base da piscina, o desempenho e a vida útil da bomba de filtragem podem ser comprometidos.

A piscina e a Bomba de Filtragem têm de ser posicionadas numa área com drenagem adequada e fácil acesso para operações de manutenção. Nunca coloque a Bomba de Filtragem numa área que possa acumular água.

INSTALAÇÃO

- Para as instruções de instalação, consulte as etapas de ilustração . Os desenhos são apenas para fins ilustrativos. Podem não refletir o produto real. Não à escala.
- A Bestway não será responsável por qualquer dano causado à Bomba de Filtragem devido a manipulação incorreta ou falha em seguir estas instruções.
- É imperativo verificar se os conectores hidráulicos não se encontram obstruídos.
- Não opere a Bomba de Filtragem a seco. Certifique-se que ambas as válvulas de entrada e saída da piscina estão totalmente cobertas por água antes de operar a Bomba de Filtragem.

MANUTENÇÃO

- Certifique-se de que a bomba de filtragem está desligada antes de qualquer manutenção.
- Para as instruções de manutenção, consulte as etapas de ilustração dentro deste manual. Os desenhos são apenas para fins ilustrativos. Podem não refletir o produto real. Não à escala.
- Para otimizar o desempenho da Bomba de Filtragem e por razões sanitárias, sugerimos a substituição do cartucho filtrante por um novo a cada duas semanas.

ARMAZENAMENTO

- Remova todos os acessórios; certifique-se de que a Bomba de Filtragem, mangueiras e filtros de detritos estão completamente limpos e secos antes do armazenamento. Se todas as peças não estiverem completamente secas, pode ocorrer o aparecimento de bolor.
- Antes do armazenamento, remova e elimine o cartucho filtrante.
- Recomendamos fortemente a desmontagem da Bomba de Filtragem quando a temperatura ambiente for inferior a 10°C / 50°F.
- Guarde a Bomba de Filtragem num local seco com uma temperatura moderada entre 10°C / 50°F e 38°C / 100°F.

CONDITIONS DE GARANTIE

Pour toute information concernant les conditions de garantie, visitez notre site web sur www.bestwaycorp.com.



MANUAL DEL USUARIO

58381/58383/58386 Bomba de Filtrado



Visite el canal de YouTube de Bestway

INSTRUCCIONES IMPORTANTES DE SEGURIDAD

LEA Y SIGA TODAS LAS INSTRUCCIONES

Lea detenidamente, comprenda y siga toda la información de este manual del usuario antes de instalar y utilizar la Bomba de Filtrado. Estas advertencias, instrucciones y pautas de seguridad abordan algunos riesgos comunes de los sistemas de filtración de agua, pero no pueden abarcar todos los riesgos y peligros en todos los casos. Utilice siempre la precaución, el sentido común y el buen juicio cuando disfrute de cualquier actividad relacionada con el agua. Conserve esta información para su uso futuro. Además, la siguiente información puede ser suministrada dependiendo del tipo de Bomba de Filtrado. Mantenga las instrucciones en un lugar seguro. Si faltan las instrucciones, búsquelas en la página web www.bestwaycorp.com/support.

ADVERTENCIA

- La bomba se alimentará mediante un transformador de aislamiento o se alimentará a través de un dispositivo de corriente residual (RCD) con una corriente residual de operación no superior a 30 mA.
- El enchufe de la bomba deberá estar a una distancia mínima de 3,50 m de la piscina.
- La bomba no puede utilizarse mientras haya personas dentro de la piscina.
- El cable de alimentación no puede sustituirse. Si el cable está dañado, el aparato debe ser desechado.
- Aesconecte siempre el dispositivo de la red antes del montaje, desmontaje o limpieza.
- Los aparatos pueden ser utilizados por personas con capacidades físicas, sensoriales o mentales reducidas o con falta de experiencia y conocimientos si han recibido supervisión o instrucciones sobre el uso del aparato de forma segura y si comprenden los peligros que conlleva.
- Los niños no deben jugar con el aparato.
- Las bombas sin indicación de que están protegidas contra el efecto de la congelación no deberán dejarse en el exterior durante condiciones meteorológicas de congelación.
- Cuando el aparato no se vaya a utilizar durante un tiempo prolongado, como por ejemplo en invierno, el conjunto de la piscina deberá desmontarse y guardarse en el interior.
- El aparato debe colocarse a más de 2m de distancia de la piscina. Las instalaciones

- eléctricas deben seguir las normas nacionales de cableado.
- En la instalación del producto sólo deben utilizarse los medios proporcionados o especificados por el fabricante.
 - Es imprescindible verificar que las aberturas de succión no estén obstruidas.
 - Es aconsejable detener la filtración durante las operaciones de mantenimiento del sistema de filtrado.
 - Controle regularmente el nivel de obstrucción del filtrado.
 - Se recomienda una verificación semanal de la limpieza.
 - Se recomienda un tiempo mínimo de operación diaria de la filtración de 8 horas para garantizar la limpieza del agua de la piscina.
 - Es imprescindible cambiar cualquier elemento o conjunto de elementos dañados lo antes posible. Utilice únicamente piezas aprobadas por la persona responsable de la comercialización del producto.
 - Todos los filtros y los medios filtrantes deberán ser inspeccionados regularmente para asegurarse de que no hay una acumulación de detritus que prevenga una buena filtración. La eliminación de cualquier medio filtrante usado también deberá ajustarse a la normativa/legislación vigente.
 - La instalación de circulación de agua deberá cumplir con la normativa europea así como con la nacional/local, especialmente cuando se trate de cuestiones eléctricas. Cualquier cambio en la posición de la válvula, en la dimensión de la bomba o en el tamaño de la rejilla puede provocar un cambio en el caudal y aumentar la velocidad de succión.
 - Es necesario tener el enchufe accesible después de la instalación de la piscina.
 - Por favor, lea atentamente el manual de instrucciones y manténgalo para futuras referencias.
 - Si no encuentra las instrucciones, por favor, póngase en contacto con Bestway o búsquelas en la página web: www.bestwaycorp.com

ELIMINACIÓN



Los productos eléctricos no deben eliminarse con la basura doméstica. Por favor, recicle donde existan instalaciones. Consulte a las autoridades locales o a su distribuidor para obtener recomendaciones sobre el reciclaje.

INSTRUCCIONES TÉCNICAS DE SEGURIDAD

- El aparato debe alimentarse con una fuente de alimentación con toma de tierra.
- No se pueden utilizar cables alargadores.
- En caso de daños en la bomba de filtrado, no utilice la piscina.
- No entierre el cable. Ubique el cable para minimizar el abuso de las cortadoras de césped, cortasetos y otros equipos.
- Esta bomba es para usarla sólo con piscinas almacenables. No la utilice con piscinas de instalación permanente. Una piscina almacenable está construida de forma que pueda desmontarse fácilmente para almacenarla y volver a montarla en

su integridad original. Una piscina de instalación permanente se construye en o sobre el suelo o en un edificio de manera que no se puede desmontar fácilmente para almacenarla.

- El uso de la bomba con un suministro eléctrico no compatible es peligroso y provocará un fallo catastrófico de la bomba.
- Cuando trabaje con electricidad, desconecte la alimentación eléctrica en el disyuntor y bloquee la puerta del disyuntor. Si no lo hace, aumentará el riesgo de sufrir una descarga eléctrica, lesiones y posiblemente la muerte.
- No quite la clavija de conexión a tierra ni modifique el enchufe de ninguna manera. No utilice enchufes adaptadores. Consulte a un electricista cualificado para cualquier cuestión relacionada con la validez de la toma de tierra de su enchufe.
- Manipule la bomba con cuidado. No tire ni transporte la bomba por el cable de alimentación. No la desenchufe nunca tirando del cable de alimentación. Mantenga el cable libre de abrasiones. Nunca deben entrar en la bomba de filtrado objetos afilados, aceite, piezas móviles ni calor.
- La limpieza y el mantenimiento por parte del usuario deben ser realizados por un adulto mayor de 18 años que esté familiarizado con el riesgo de descarga eléctrica.
- Consulte a un electricista cualificado para cualquier duda.
- En caso de duda sobre la bomba o cualquier dispositivo de circulación, póngase en contacto con un instalador cualificado, o con el fabricante/importador/distribuidor.
- Tenga en cuenta todos los requisitos y recomendaciones de seguridad descritos en el manual.
- Examine el equipo antes de utilizarlo. Notifique a Bestway en la dirección del servicio de atención al cliente indicada en este manual cualquier defecto de fabricación o falta de piezas en el momento de la compra. Verifique que los componentes del equipo representan el modelo de bomba de filtrado que pretendía comprar.
- Las condiciones atmosféricas pueden afectar el rendimiento y la vida útil de su bomba de filtrado. Puede producirse un desgaste innecesario durante los periodos de frío, calentamiento y exposición al sol. Siempre que sea posible, proteja la bomba de estas condiciones.
- Es importante asegurarse de que los tapones equipados de fábrica para los puertos de entrada y salida sustituyan a las rejillas antes de intentar quitar o realizar el mantenimiento de la bomba.
- No añada productos químicos en la bomba de filtrado.
- No enchufe o desenchufe el aparato si tiene la mano mojada.
- Desenchufe siempre el aparato: en días lluviosos, antes de limpiarlo o de realizar cualquier otro tipo de mantenimiento, y cuando lo deje sin supervisión en vacaciones.
- Este producto no está destinado a un uso comercial.

FIJACIÓN DE UNA BASE

PARA 330GAL

La norma EN60335-2-41 TEST exige que la bomba de filtrado se fije verticalmente en el suelo o en una base de madera u hormigón antes de su uso. Debe haber dos agujeros de 9 mm de diámetro en la base, cuyo espacio entre ellos debe ser de 127 mm. Coloque la bomba de filtrado en la base y fíjelos juntos apretando los tornillos y las tuercas. Todas las piezas de la base deben pesar al menos más de 18 kg para evitar que la bomba se caiga accidentalmente.

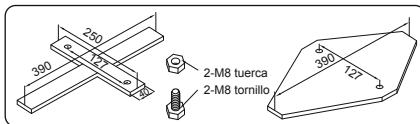

PARA 530GAL

La norma EN60335-2-41 TEST exige que la bomba de filtrado se fije verticalmente en el suelo o en una base de madera u hormigón antes de su uso. Debe haber dos agujeros de 9 mm de diámetro en la base, cuyo espacio entre ellos debe ser de 159 mm. Coloque la bomba de filtrado en la base y fíjelos juntos apretando los tornillos y las tuercas. Todas las piezas de la base deben pesar al menos más de 18 kg para evitar que la bomba se caiga accidentalmente.

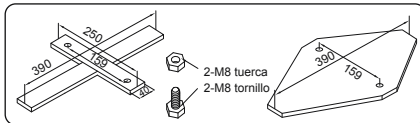

PARA 800GAL

La norma EN60335-2-41 TEST exige que la bomba de filtrado se fije verticalmente en el suelo o en una base de madera u hormigón antes de su uso. Debe haber dos agujeros de 9 mm de diámetro en la base, cuyo espacio entre ellos debe ser de 166 mm. Coloque la bomba de filtrado en la base y fíjelos juntos apretando los tornillos y las tuercas. Todas las piezas de la base deben pesar al menos más de 18 kg para evitar que la bomba se caiga accidentalmente.

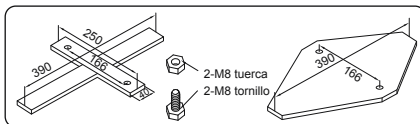

MONTAJE

LISTA DE VERIFICACIÓN

Para verificar las piezas incluidas en la caja, consulte la lista de piezas del interior de este manual. Verifique que los componentes del equipo representan el modelo que pretendía comprar. En caso de que alguna pieza esté dañada o falte en el momento de la compra, visite nuestra página web bestwaycorp.com/support.

ELIJA EL LUGAR CORRECTO

Coloque la Bomba de Filtrado sobre un suelo sólido y nivelado; debe estar colocada al mismo nivel que la base de la piscina. Si la Bomba de Filtrado está en una posición superior o inferior a la base de la piscina, el rendimiento y la vida útil de la Bomba de Filtrado pueden verse comprometidos.

La piscina y la Bomba de Filtrado tienen que estar colocadas en una zona con un drenaje adecuado y de fácil acceso para las operaciones de mantenimiento. Nunca coloque la Bomba de Filtrado en un área que pueda acumular agua.

INSTALACIÓN

- Para las instrucciones de instalación, consulte los pasos de la ilustración . Los dibujos son sólo para fines ilustrativos. Pueden no reflejar el producto real. No están a escala.
- Bestway no se hace responsable de los daños causados a la Bomba de Filtrado debido a un mal manejo o al incumplimiento de estas instrucciones.
- Es imprescindible comprobar que los conectores hidráulicos no están obstruidos.
- No opere en seco la Bomba de Filtrado. Asegúrese de que las válvulas de entrada y salida de la piscina estén completamente cubiertas por agua antes de operar la Bomba de Filtrado.

MANTENIMIENTO

- Asegúrese de que la Bomba de Filtrado está desenchufada antes de cualquier mantenimiento.
- Para las instrucciones de mantenimiento, consulte los pasos  ilustración dentro de este manual. Los dibujos son sólo para fines ilustrativos. Pueden no reflejar el producto real. No están a escala.
- Para optimizar el rendimiento de la Bomba de Filtrado y por razones sanitarias, sugerimos sustituir el cartucho filtrante por uno nuevo cada dos semanas.

ALMACENAMIENTO

- Quite todos los accesorios; asegúrese de que la Bomba de Filtrado, las mangueras y las rejillas para los residuos estén completamente limpias y secas antes de almacenarlas. Si todas las piezas no están completamente secas, puede aparecer mohor.
- Antes de almacenar, quite y deseche el cartucho filtrante.
- Recomendamos fuertemente desmontar la Bomba de Filtrado cuando la temperatura ambiente sea inferior a 10°C / 50°F.
- Guarde la Bomba de Filtrado en un lugar seco con una temperatura moderada entre 10°C / 50°F y 38°C / 100°F.

TÉRMINOS DE LA GARANTÍA

Para obtener información sobre los términos de la garantía, visite nuestro sitio web en: www.bestwaycorp.com.



GEBRAUCHSANWEISUNG

58381/58383/58386 Filterpumpe



Besuchen Sie unseren auf Kanal

WICHTIGE SICHERHEITSHINWEISE

BITTE SORGFÄLTIG DURCHLESEN

Vor Aufbau und Verwendung der Filterpumpe sollten Sie die Gebrauchsanweisung gründlich durchlesen. Die hier aufgeführten Warnungen, Hinweise und Vorschriften beziehen sich lediglich einige allgemeinbekannte Risiken bei der Poolnutzung, können aber nicht alle vollem Umfang behandeln bzw. abdecken. Gehen Sie daher stets mit Vorsicht und gesundem Urteilsvermögen vor. Bewahren Sie diese Informationen für späteres Nachlesen sorgfältig auf. Die folgenden Informationen können je nach Art der Filterpumpe variieren. Sollte keine Gebrauchsanweisung beiliegen, besuchen Sie uns unter www.bestwaycorp.com/support.

ACHTUNG

- Die Filterpumpe muss über einen Trenntransformator oder über einen Fehlerstromschutzschalter (RCD) mit einem Nennfehlerstrom von höchstens 30 mA versorgt werden.
- Die Stromquelle sollte sich mindestens 3,5 Meter vom Pool selbst entfernt befinden.
- Die Pumpe darf nicht in Betrieb sein, wenn sich Personen im Pool aufhalten.
- Das Netzkabel kann nicht ersetzt werden. Wenn das Kabel beschädigt ist, sollte das Gerät entsorgt werden.
- Unterbrechen Sie vor Wartungsarbeiten jeder Art (Filterreinigung etc.) sowie Auf- und Abbau die Stromversorgung des Gerätes.
- Der Poolsauger kann von Personen mit verringerten physischen, sensorischen oder mentalen Fähigkeiten oder Mangel an Erfahrung und Wissen benutzt werden. Voraussetzung dafür ist eine vorangegangene Unterweisung und die Vermittlung aller aus der Verwendung resultierenden Risiken.
- Das Gerät ist kein Kinderspielzeug.
- Pumpen, welche nicht nachweislich über einen entsprechenden Schutz verfügen, dürfen bei Frost nicht im Freien verbleiben.

- Wenn das Gerät für längere Zeit nicht benutzt wird (Winter etc.), sollte der Pool abgebaut und drinnen gelagert werden.
- Das Gerät muss mehr als 2 m vom Pool entfernt aufgestellt werden. Beachten Sie die geltenden nationalen Vorschriften zur ordnungsmäßigen Verkabelung.
- Für die Installation des Produkts dürfen ausschließlich die vom Hersteller bereitgestellten oder angegebenen Medien verwendet werden.
- Achten Sie unbedingt darauf, dass die Ansaugöffnungen zu keinem Zeitpunkt verstopft sind.
- Es wird empfohlen, die Filterpumpe während der Wartungsarbeiten abzuschalten.
- Überprüfen Sie regelmäßig den Verschmutzungsgrad des Filters.
- Es wird eine wöchentliche Reinigung empfohlen.
- Pro Tag wird eine Filterzeit von mindestens 8 Stunden empfohlen.
- Beschädigte Komponente müssen so schnell wie möglich ausgetauscht werden. Verwenden Sie dafür ausschließlich die vom Hersteller empfohlenen Ersatzteile.
- Alle Filter sowie Filtermedien müssen regelmäßig überprüft werden, um ein zufriedenstellendes Filterergebnis zu gewährleisten. Die Entsorgung von gebrauchten Filtermedien muss den geltenden Vorschriften/Gesetzen entsprechen.
- Die Installation eines Filtersystems muss sowohl den europäischen als auch den nationalen/lokalen Vorschriften entsprechen.
- Der Stecker der Filterpumpe muss zu jeder Zeit zugänglich sein.
- Bitte lesen Sie die Gebrauchsanweisung gründlich durch und bewahren Sie diese für einen späteren Zeitpunkt sorgfältig auf.
- Sollte keine Gebrauchsanweisung beiliegen, wenden Sie sich bitte an Bestway® oder gehen Sie auf www.bestwaycorp.com

ENTSORGUNG



Elektrogeräte dürfen nicht mit dem Hausmüll entsorgt werden. Bitte recyceln Sie diese an den davor vorgesehenen Orten. Tipps hinsichtlich des richtigen Recyclings erfragen Sie sich bei Ihrer lokalen Behörde oder Ihrem Händler.

TECHNISCHE SICHERHEITSHINWEISE

- Das Gerät muss über eine geerdete Stromquelle betrieben werden.
- Verwenden Sie keine Verlängerungskabel.
- Liegt eine Beschädigung der Filterpumpe vor, ist eine Nutzung des Pools nicht gestattet.
- Das Kabel darf nicht eingegraben werden. Achten Sie beim Verlegen darauf, dass es stets sichtbar ist, um Beschädigungen durch Rasenmäher, Heckenscheren oder andere Geräte zu verhindern.

- Diese Pumpe ist nur für lagerfähige Aufstellpools geeignet. Verwenden Sie sie nicht für eingelassene und fest installierte Schwimmbecken. Ein lagerfähiges Schwimmbecken ist so konstruiert, dass es für die Lagerung leicht demontiert und wieder in seiner ursprünglichen Form zusammengebaut werden kann. Ein festmontierter, eingelassener Pool kann nicht ohne Weiteres für eine Lagerung abgebaut werden.
- Der Betrieb der Pumpe über eine ungeeignete Stromquelle ist gefährlich und kann zu irreparablen Schäden an der Pumpe führen.
- Wenn Sie mit Strom arbeiten, schalten Sie diesen an Sicherung aus und verschließen Sie den Sicherungskasten. Andernfalls besteht das erhöhte Risiko durch einen elektrischen Schlag.
- Entfernen Sie weder den Erdungsstift und noch nehmen Sie Änderungen jeder Art am Stecker vor. Verwenden Sie keine Adapterstecker. Bei Fragen bezüglich der Erdung Ihres Hauses wenden Sie sich bitte an einen qualifizierten Elektriker.
- Gehen Sie sorgsam mit der Pumpe um. Ziehen oder tragen Sie die Pumpe nicht am Netzkabel. Ziehen Sie niemals den Stecker aus der Steckdose, indem Sie am Kabel ziehen. Vermeiden Sie Abschürfungen jeder Art. Die Filterpumpe darf niemals mit scharfen Gegenständen, Öl, und Hitze in Berührung kommen.
- Die Reinigung und Wartung müssen von einer Person von mindestens 18 Jahren durchgeführt werden.
- Bei Fragen wenden Sie sich bitte an einen qualifizierten Elektriker.
- Beachten Sie alle in der Gebrauchsanweisung beschriebenen Sicherheitsanforderungen und Empfehlungen.
- Bitte überprüfen Sie den Lieferumfang auf seine Unversehrtheit wie Vollständigkeit. Fehlende oder beschädigte Teile zum Zeitpunkt des Kaufs, können bei Bestway® unter der in diesem Handbuch angegebenen Kundenserviceadresse reklamiert werden.
- Witterungseinflüsse können die Leistung und Lebensdauer Ihrer Filterpumpe beeinträchtigen. Vermeidbarer Verschleiß kann bei Kälte, Hitze und Sonneneinstrahlung auftreten.
- Bevor die Pumpe vom Pool getrennt wird, müssen mithilfe der im Lieferumfang enthaltenen Verschlussstopfen Ein- und Auslassöffnungen verschlossen werden.
- Geben Sie keine Chemikalien in die Filterpumpe.
- Berühren Sie den Stecker des Gerätes nicht mit nassen Händen.
- Der Stecker muss stets aus der Steckdose gezogen werden, wenn es regnet, vor der Reinigung oder anderen Wartungsarbeiten oder bei längerer Nichtbeaufsichtigung.
- Dieses Produkt ist nicht für den kommerziellen Gebrauch bestimmt.

ANBRINGEN EINES SOCKELS

Durchflussrate: 1.249 l/h

Die Norm EN60335-2-41 verlangt, dass die Filterpumpe vor Gebrauch aufrecht auf dem Boden oder einem Sockel aus Holz oder Beton platziert bzw. befestigt werden muss. Auf dem Sockel sollten zwei Löcher mit einem Durchmesser von 9 mm vorhanden sein, der Abstand zwischen ihnen sollte 127 mm betragen.

Setzen Sie die Filterpumpe auf den Sockel und befestigen Sie diese mit Schrauben und Muttern. Alle Teile des Sockels sollten mehr als 18 kg wiegen, um eine gewisse Standfestigkeit zu gewährleisten.

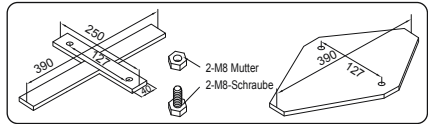

Durchflussrate: 2.006 l/h

Die Norm EN60335-2-41 verlangt, dass die Filterpumpe vor Gebrauch aufrecht auf dem Boden oder einem Sockel aus Holz oder Beton platziert bzw. befestigt werden muss. Auf dem Sockel sollten zwei Löcher mit einem Durchmesser von 9 mm vorhanden sein, der Abstand zwischen ihnen sollte 159 mm betragen.

Setzen Sie die Filterpumpe auf den Sockel und befestigen Sie diese mit Schrauben und Muttern. Alle Teile des Sockels sollten mehr als 18 kg wiegen, um eine gewisse Standfestigkeit zu gewährleisten.

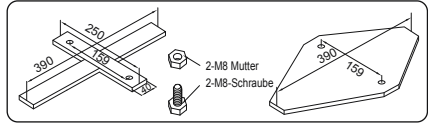

Durchflussrate: 3.028 l/h

Die Norm EN60335-2-41 verlangt, dass die Filterpumpe vor Gebrauch aufrecht auf dem Boden oder einem Sockel aus Holz oder Beton platziert bzw. befestigt werden muss. Auf dem Sockel sollten zwei Löcher mit einem Durchmesser von 9 mm vorhanden sein, der Abstand zwischen ihnen sollte 166 mm betragen.

Setzen Sie die Filterpumpe auf den Sockel und befestigen Sie diese mit Schrauben und Muttern. Alle Teile des Sockels sollten mehr als 18 kg wiegen, um eine gewisse Standfestigkeit zu gewährleisten.

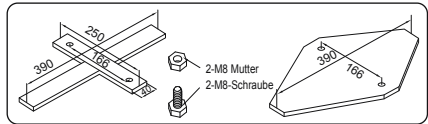

AUFBAU

CHECKLISTE

Um die im Karton enthaltenen Teile zu überprüfen, ziehen Sie die Teileliste in diesem Handbuch zu Rate. Vergewissern Sie sich, dass die Komponenten des Geräts dem Modell entsprechen, das Sie zu kaufen beabsichtigt haben. Sollten zum Zeitpunkt des Kaufs Teile beschädigt sein oder fehlen, besuchen Sie uns unter www.bestwaycorp.com/support.

WÄHLEN SIE DEN RICHTIGEN STANDORT

Stellen Sie die Filterpumpe auf einen festen und ebenen Untergrund. Wenn die Filterpumpe höher oder tiefer als der Sockel des Schwimmbeckens steht, kann die Leistung sowie Lebensdauer der Pumpe beeinträchtigt werden.

Der Pool und die Filterpumpe müssen in einem Bereich mit ausreichendem Wasserabfluss und leichtem Zugang für Wartungsarbeiten aufgestellt werden. Stellen Sie die Filterpumpe niemals dort auf, wo sich Wasser ansammeln kann.

MONTAGE

- Für die korrekte Montage der Filterpumpe verwenden Sie bitte die entsprechenden Abbildungen . Die Zeichnungen dienen lediglich zur Veranschaulichung und entsprechen möglicherweise nicht dem tatsächlichen Produkt. Nicht maßstabsgetreu.
- Bestway® kann nicht für Schäden haftbar gemacht werden, welche auf unsachgemäße Handhabung oder Nichtbeachtung dieser Anweisungen zurückzuführen sind.
- Stellen Sie absolut sicher, dass sämtliche Anschlüsse vollkommen frei von Verstopfungen sind.
- Lassen Sie die Filterpumpe nicht im trockenen Zustand laufen. Stellen Sie sicher, dass sowohl Einlass als auch Auslass des Pools vollständig mit Wasser bedeckt sind.

WARTUNG

- Ziehen Sie vor der Wartung den Stecker.
- Für die Wartung der Filterpumpe verwenden Sie bitte die entsprechenden Abbildungen . Die Zeichnungen dienen lediglich zur Veranschaulichung und entsprechen möglicherweise nicht dem tatsächlichen Produkt. Nicht maßstabsgetreu.
- Zur Optimierung der Filterleistung sowie aus hygienischen Gründen empfehlen wir, die Filterkartusche alle zwei Wochen zu ersetzen.

LAGERUNG

- Entfernen Sie sämtliches Zubehör und stellen Sie sicher, dass Filterpumpe, Schläuche und Schmutzsiebe vor der Lagerung vollständig sauber und trocken sind. Ist dies nicht der Fall, kann es zur Bildung von Schimmel kommen.
- Entfernen und entsorgen Sie vor der Lagerung die Filterkartusche.
- Wir empfehlen dringend, die Filterpumpe vom Pool zu entfernen, wenn die Außentemperatur unter 10°C liegt.
- Lagern Sie die Filterpumpe an einem trockenen Ort bei moderater Temperatur zwischen 10 und 38°C.

GARANTIEBEDINGUNGEN

Informationen zu den Garantiebedingungen finden Sie auf unserer Website unter: www.bestwaycorp.com.



OMISTAJAN KÄSIKIRJA

58381/58383/58386 Suodatinpumppu



Käy katsomassa Bestwayn YouTube-kanavaa

TÄRKEITÄ TURVALLISUUSOHJEITA

LUE JA NOUDATA KAIKKIA OHJEITA

Lue huolellisesti ja ymmärrä kaikki tämän käyttöoppaan tiedot ennen suodatinpumpun asennusta ja käyttöä. Nämä varoitukset, ohjeet ja turvallisuusohjeet koskevat yleisiä veden suodatinjärjestelmien riskejä, mutta ne eivät pysty kattamaan kaikkia riskejä ja vaaroja kaikissa tapauksissa. Ole aina varovainen, käytä tervettä järkeä ja hyvää arvostelukykä, kun olet vedessä. Säilytä nämä tiedot myöhempää käyttöä varten. Suodatinpumpun tyyppin mukaan sen mukana voidaan toimittaa myös alla mainitut tiedot. Säilytä ohjeet turvallisessa paikassa. Jos ohjeet ovat kadonneet, voit etsiä ne osoitteesta www.bestwaycorp.com/support.

VAROITUS

- Pumppu tulee suojata suojaerotusmuuntajalla tai vikavirtasuojalla (RCD), jonka toimintavirta ei ylitä 30 mA.
- Pumpun pistokkeen tulee sijaita vähintään 3,50 metrin päässä altaasta.
- Pumppua ei voida käyttää, kun ihmisiä on altaassa.
- Virtajohtoa ei voi vaihtaa. Jos johto vaurioituu, laite on hävitettävä.
- Irrota laite aina verkkovirrasta ennen kokoamista, purkamista tai puhdistamista.
- Fyysisistä, henkisistä tai aistirajoitteista kärsivät tai kokemattomat tai tietotasoltaan rajoittuneet henkilöt voivat käyttää tätä tuotetta, jos he ovat saaneet opastusta tai ohjeita tuotteen turvalliseen käyttöön ja ymmärtävät siihen sisältyvät riskit.
- Lapset eivät saa leikkiä laitteella.
- Pumppuja, joissa ei ole merkintää siitä, että ne on suojattu jäätymiseltä, ei tule jättää ulos sääolosuhteissa, joissa ne voisivat jäätyä.
- Jos laitetta ei käytetä pitkään aikaan, esim. talvella, se tulisi purkaa osiin ja säilyttää sisätiloissa.
- Laite on sijoitettava yli 2 metrin päähän altaasta. Sähköasennukset

tulee tehdä kansallisten säännösten mukaisesti.

- Tuotteen asennuksen yhteydessä saa käyttää ainoastaan valmistajan toimittamia tai määrittämiä aineita.
- On olennaisen tärkeää tarkistaa, että imuaukot eivät ole estyneet.
- On suositeltavaa lopettaa suodatus suodatusjärjestelmän huoltotoimenpiteiden aikana.
- Seuraa säännöllisesti suodattimen tukkeutumistasoa.
- Puhdistusta varten suositellaan viikottaista tarkastusta.
- Jotta altaan vesi pysyy kirkkaana, suositellaan suodatuksen käyttöä vähintään 8 tunnin ajan päivittäin.
- Vaurioituneiden osien tai osasarjojen vaihto mahdollisimman pian on tärkeää. Käytä ainoastaan osia, jotka tuotteen markkinoille tuomisesta vastaava henkilö on hyväksynyt.
- Kaikki suodattimet ja suodatinmateriaalit on tarkastettava säännöllisesti, jotta voidaan varmistaa, ettei hyvän suodatuksen estävää jätettä ole kertynyt. Myös käytettävä suodatinaines on hävitettävä voimassa olevien säännösten tai lainsäädännön mukaisesti.
- Vesikierron asennus on tehtävä eurooppalaisten sekä kansallisten/ paikallisten määräysten mukaisesti, etenkin silloin kun on kyse sähköön liittyvistä asioista. Venttiilin paikkaan, pumpun kokoon tai ritilän kokoon liittyvä muutos voi muuttaa virtausta ja nopeuttaa imua.
- Pistoke on oltava helppopääsyisessä paikassa myös uima-altaan asentamisen jälkeen.
- Lue käyttöohje huolellisesti ja säilytä mahdollista tulevaa tarvetta varten.
- Jos ohjeet puuttuvat tai katoavat, ota yhteyttä Bestwayhin tai hae ne verkkosivustolta osoitteessa www.bestwaycorp.com

HÄVITTÄMINEN



Sähkölaitteita ei tule hävittää kotitalousjätteen mukana. Vie laite asianmukaiseen keräys- ja kierrätyspisteeseen. Tarkista kierrätysohjeet paikallisilta viranomaisilta tai jälleenmyyjältä.

TEKNISET TURVAOHJEET

- Laitteen kanssa tulee käyttää maadoitettua virtalähdettä.
- Jatkojohtoja ei saa käyttää.
- Älä käytä allasta, jos suodatinpumppu on vaurioitunut.
- Älä hautaa johtoa. Sijoita johto siten, että ruohon- tai pensasleikkureista ja muista laitteista johtuvien vahinkojen riski on mahdollisimman pieni.
- Tämä pumppu on tarkoitettu käytettäväksi vain varastossa säilytettävien altaiden kanssa. Älä käytä kiinteästi asennettujen altaiden kanssa. Varastossa säilytettävä allas on rakennettu siten, että sen saa kätevästi purettua

säilytyksen ajaksi ja koottua jälleen entiselleen. Kiinteästi asennettu allas on rakennettu maan sisään tai pinnalle tai rakennuksen sisään siten, että sitä ei voida helposti purkaa säilytystä varten.

- Pumpun käyttäminen sen kanssa yhteensopimattomalla sähkövirralla on vaarallista ja aiheuttaa pumpun täydellisen rikkoutumisen.
- Kun käytät työskentelyyn sähköä, katkaise sähkö katkaisimesta ja lukitse katkaisinkotelon luukku. Tämän tekemättä jättäminen voi kasvattaa sähköiskun, loukkaantumisen tai kuoleman vaaraa.
- Älä poista maadoituspiikkejä tai muokkaa pistoketta millään tavalla. Älä käytä sovitiinpistokkeita. Ota yhteyttä valtuutettuun asentajaan, jos sinulla on kysymyksiä pistokkeen maadoituksesta.
- Käsittele pumppua varovasti. Älä kuljeta pumppua vetämällä tai kantamalla sitä sähköjohdosta. Älä koskaan irrota sähköjohtoa virtalähteestä vetämällä sähköjohdosta. Älä anna johdon hankautua muita esineitä vasten. Suodatinpumppua on suojeltava teräviltä esineiltä, öljyltä, liikkuvilta osilta ja kuumuudelta.
- Tuotteen saa huoltaa ja puhdistaa vain yli 18-vuotias aikuinen, joka ymmärtää sähköiskun vaarat.
- Pumppu tulee suojata suojaerotusmuuntajalla tai vikavirtasuojalla (RCD), jonka toimintavirta ei ylitä 30mA.
- Jos pumpun tai kierrätysjärjestelmän laitteiden suhteen herää epäilyksiä, ota yhteyttä pätevään asentajaan tai valmistajaan/maahantuojaan/jälleenmyyjään.
- Noudata kaikkia käyttöohjeen turvallisuusvaatimuksia ja suosituksia.
- Tarkista laite ennen käyttöä. Ilmoita Bestwaylle kaikista ostohetken valmistusvirheistä tai puuttuvista osista tässä käsikirjassa mainittuun asiakaspalveluosoitteeseen. Tarkasta, että laitteen osat ovat sen suodatinpumppumallin osia, jonka halusit ostaa.
- Ilmasto voi vaikuttaa suodatinpumppun toimintaan ja käyttöikään. Kylmät tai kuumat ajanjaksot sekä auringolle altistuminen voivat kuluttaa ja rasittaa pumppua tarpeettomasti. Suojaa pumppu mahdollisuuksien mukaan näiltä tekijöiltä.
- On tärkeää muistaa tarkistaa ennen pumpun irrottamista tai huoltamista, että tehdaskokoonpanoon kuuluvat pysäytintulpat korvaavat tulo- ja poistoporttien suodattimet.
- Älä lisää suodatinpumppuun kemikaaleja.
- Älä kytke laitetta virtalähteeseen tai irrota sitä virtalähteestä, jos kädet ovat märät.
- Irrota laite aina pistorasiasta: sadepäivinä, ennen puhdistusta tai muuta huoltoa ja kun jätät laitteen ilman valvontaa lomien ajaksi.
- Tuotetta ei ole tarkoitettu kaupalliseen käyttöön.

JALUSTAN KIINNITTÄMINEN

330GAL

EN60335-2-41 TEST -standardin mukaisesti pumppu on ennen käyttöä kiinnitettävä pystysuuntaisesti maahan tai erityiseen puusta tai betonista valmistettuun jalustaan. Alustassa on oltava kaksi reikää, joiden halkaisija on 9 mm ja etäisyys toisistaan 127 mm. Aseta suodatinpumppu jalustalle ja kiinnitä pumppu jalustaan ruuveilla ja muttereilla. Jalustan kaikkien sen osien yhteispainon tulisi olla ainakin 18 kg, jotta pumppu ei pääse vahingossa kaatumaan.

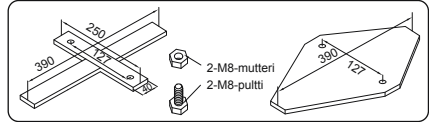

530GAL

EN60335-2-41 TEST -standardin mukaisesti pumppu on ennen käyttöä kiinnitettävä pystysuuntaisesti maahan tai erityiseen puusta tai betonista valmistettuun jalustaan. Alustassa on oltava kaksi reikää, joiden halkaisija on 9 mm ja etäisyys toisistaan 159 mm. Aseta suodatinpumppu jalustalle ja kiinnitä pumppu jalustaan ruuveilla ja muttereilla. Jalustan kaikkien sen osien yhteispainon tulisi olla ainakin 18 kg, jotta pumppu ei pääse vahingossa kaatumaan.

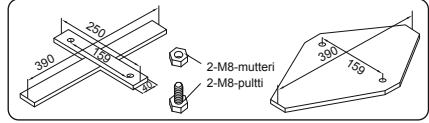

800GAL

EN60335-2-41 TEST -standardin mukaisesti pumppu on ennen käyttöä kiinnitettävä pystysuuntaisesti maahan tai erityiseen puusta tai betonista valmistettuun jalustaan. Alustassa on oltava kaksi reikää, joiden halkaisija on 9 mm ja etäisyys toisistaan 166 mm. Aseta suodatinpumppu jalustalle ja kiinnitä pumppu jalustaan ruuveilla ja muttereilla. Jalustan kaikkien sen osien yhteispainon tulisi olla ainakin 18 kg, jotta pumppu ei pääse vahingossa kaatumaan.

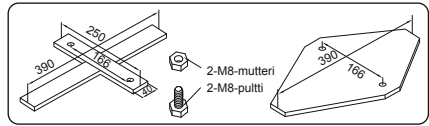

ASETUS

TARKISTUSLISTA



Tarkista pakkaukseen sisällyvät osat tämän käsikirjan osaluettelosta. Tarkista, että laitteen osat ovat sen mallin osia, jonka halusit ostaa. Jos ostohetkellä on vahingoittuneita tai puuttuvia osia, käy verkkosivustollamme Bestwaycorp.com/support.

VALITSE SOPIVA PAIKKA

Aseta pumppu tasaiselle ja kovalle maaperälle. Sen on oltava altaan pohjan tasolla. Suodatinpumpun käyttöikä tai teho voivat kärsiä, jos se sijoitetaan pohjaa alemmalle tai ylemmälle tasolle.

Allas ja suodatinpumppu on sijoitettava paikkaan, jossa veden poisto onnistuu ja huoltotoimien tekeminen on mahdollista toteuttaa helposti. Älä koskaan sijoita suodatinpumppua paikkaan, johon voi kerääntyä vettä.

ASENNUS

- Saat lisätietoja asennuksesta tutustumalla asennuksen kuvitettuihin ohjeisiin . Piirustukset ovat vain viitteeksi. Ne eivät välttämättä vastaa todellista tuotetta. Ne eivät ole mittakaavassa.
- Saat lisätietoja kunnossapidosta tutustumalla sen kuvitettuihin ohjeisiin . Piirustukset ovat vain viitteeksi. Ne eivät välttämättä vastaa todellista tuotetta, jotka johtuvat väärästä käsittelystä tai näiden ohjeiden noudattamatta jättämisestä.
- On erittäin tärkeää tarkistaa, että hydrauliliittimet eivät ole tukossa.
- Älä kuivakäytä suodatinpumppua. Varmista ennen suodatinpumpun käytön aloittamista, että tulo- ja poistoventtiilit ovat täysin veden alla.

KUNNOSSAPITO

- Varmista, että suodatinpumpun pistoke on irrotettu pistorasiasta, ennen minkään kunnossapitotyön suorittamista.
- Saat lisätietoja kunnossapidosta tutustumalla sen kuvitettuihin ohjeisiin . Piirustukset ovat vain viitteeksi. Ne eivät välttämättä vastaa todellista tuotetta. Ne eivät ole mittakaavassa.
- Suodatinpumppuun suositellaan vaihdettavaksi uuteen kahden viikon välein. Näin voit optimoida suodatinpumpun toimintatehon ja hygieenisyyden.

VARASTOINTI

- Irrota kaikki lisälaitteet ja varmista, että suodatinpumppu, letkut ja roskasihdit ovat täysin puhtaat ja kuivat ennen varastointia. Jos kaikki osat eivät ole täysin kuivia, seurauksena voi olla hometta.
- Irrota ja hävitä suodatinpumppu ennen varastointia.
- On erittäin suositeltavaa purkaa suodatinpumppu osiin, kun ympäristön lämpötila on alle 10 °C / 50°F.
- Säilytä suodatinpumppua kuivassa paikassa, jonka lämpötila on 10–38 °C (50–100°F).

TAKUUEHDOT

Takuuehtoja koskevat tiedot löytyvät verkkosivuiltamme: www.bestwaycorp.com.



GEBRUIKERSHANDLEIDING

58381/58383/58386 Filterpomp



Bezoek het Bestway YouTube kanaal

BELANGRIJKE VEILIGHEIDSINSTRUCTIES

LEES EN VOLG ALLE INSTRUCTIES

Lees, begrijp en volg alle informatie in deze gebruikershandleiding zorgvuldig voordat u de filterpomp installeert en gebruikt. Deze waarschuwingen, instructies en veiligheidsrichtlijnen behandelen enkele veelvoorkomende risico's van waterfiltersystemen, maar ze kunnen niet alle mogelijke risico's en gevaren dekken. Wees altijd voorzichtig en gebruik gezond verstand wanneer u gebruik maakt van enige wateractiviteit. Bewaar deze informatie voor toekomstig gebruik. Bovendien kan de volgende informatie verkregen worden afhankelijk van het pompfilter type. Bewaar de instructies op een veilige plaats. Indien er instructies ontbreken, kunt u deze opzoeken op de website www.bestwaycorp.com/support.

WAARSCHUWING

- De pomp moet worden gevoed door een scheidingstransformator of wordt gevoed via een aardlekschakelaar (RCD) met een nominale reststroom van niet meer dan 30 mA.
- De stekker van de pomp moet minimaal 3,50 m verwijderd zijn van het zwembad.
- De pomp kan niet worden gebruikt terwijl er mensen in het zwembad zijn.
- Het netsnoer kan niet worden vervangen. Als het snoer beschadigd is, moet het apparaat worden weggegooid.
- Koppel altijd het apparaat los van het stroomnet alvorens de montage, demontage of reiniging.
- Apparaten kunnen gebruikt worden door personen met verminderde fysieke, zintuiglijke of mentale mogelijkheden of gebrek aan ervaring en kennis, indien ze onder toezicht staan of instructies hebben gekregen over het veilige gebruik van het apparaat en de mogelijke gevaren ervan begrijpen.
- Kinderen mogen niet met het apparaat spelen.
- Pompen zonder aanduiding dat zij tegen de gevolgen van bevriezing zijn beschermd, mogen bij vorst niet buiten staan.
- Wanneer het toestel lange tijd niet gebruikt wordt, zoals in de winter, dient de zwembadset gedemonteerd te worden en binnen opgeborgen te worden.
- Het apparaat moet op meer dan 2 m afstand van het zwembad worden geplaatst.

Elektrische apparaten moeten de nationale bedradingsregels volgen.

- Alleen de media die door de fabrikant zijn geleverd of gespecificeerd, mogen bij de productinstallatie worden gebruikt.
- Het is essentieel om te controleren of de aanzuigopeningen niet verstopt zijn.
- Het wordt aangeraden om de filtratie te stoppen tijdens het onderhoud aan het filtersysteem.
- Controleer regelmatig het verstoppingsniveau van het filter.
- Voor de reiniging wordt een wekelijkse controle aanbevolen.
- Een minimale dagelijkse filtratie duurtijd van 8 uur wordt aanbevolen om helder zwembadwater te garanderen.
- Het is essentieel om elk beschadigd element of set elementen zo snel mogelijk te vervangen. Gebruik alleen onderdelen die zijn goedgekeurd door de persoon die verantwoordelijk is voor het op de markt brengen van het product.
- Alle filters en filtermedia moeten regelmatig worden geïnspecteerd om er zeker van te zijn dat er zich geen vuil ophoopt, waardoor een goede filtratie wordt verhinderd. De verwijdering van gebruikte filtermedia moet ook in overeenstemming zijn met de toepasselijke regelgeving/wetgeving.
- De installatie van de watercirculatie moet voldoen aan de Europese en nationale/lokale regelgeving, vooral als het gaat om elektrische problemen. Enige verandering van kleppositie, pomp grootte, rooster grootte kan een verandering van de stroom veroorzaken en de zuig snelheid kan worden verhoogd.
- Het is noodzakelijk om de stekker toegankelijk te hebben na installatie van het zwembad.
- Lees de gebruiksaanwijzing aandachtig door en bewaar deze voor toekomstig gebruik.
- Als de instructies ontbreken, neem dan contact op met Bestway of zoek ernaar op de website: www.bestwaycorp.com

WEGDOEN



Elektrische producten mogen niet met het huisvuil worden weggegooid. Gelieve te recyclen waar faciliteiten aanwezig zijn. Neem contact op met uw plaatselijke overheid of winkelier voor advies over recycling.

VEILIGHEIDS TECHNISCHE INSTRUCTIES

- Het apparaat moet worden gevoed door een gearde stroombron.
- Verlengsnoeren kunnen niet worden gebruikt.
- Gebruik het zwembad niet in geval van schade aan de filterpomp.
- Begraaf het snoer niet. Lokaliseer het snoer om schade door grasmaaiers, hegenscharen en andere apparatuur tot een minimum te beperken.
- Deze pomp is alleen voor gebruik met opbergbare zwembaden. Niet gebruiken met permanent geïnstalleerde zwembaden. Een opbergbaar zwembad is zo geconstrueerd dat het gemakkelijk kan worden gedemonteerd voor opslag en

weer in zijn oorspronkelijke staat kan worden hersteld. Een permanent geïnstalleerd zwembad wordt zodanig in of op de grond of in een gebouw gebouwd dat het niet gemakkelijk kan worden gedemonteerd voor opslag.

- Het gebruik van de pomp met een ongeëvenaarde elektrische voeding is gevaarlijk en zal leiden tot een catastrofale storing van de pomp.
- Schakel de stroom uit bij de stroomonderbreker en de deur van de vergrendelschakelaar wanneer u met elektriciteit werkt. Als u dit niet doet, neemt het risico op schokken, letsel en mogelijk overlijden toe.
- Verwijder de aardingspin niet en wijzig de stekker op geen enkele manier. Gebruik geen adapterstekkers. Raadpleeg een gekwalificeerde elektricien voor vragen over de geldigheid van de aarding van uw stekker.
- Ga voorzichtig om met de pomp. Trek of draag de pomp niet aan het netsnoer. Trek nooit een stekker uit het stopcontact door aan het netsnoer te trekken. Houd het snoer vrij van schade. Scherpe voorwerpen, olie, bewegende delen en hitte mogen nooit worden blootgesteld aan de filterpomp.
- Reiniging en gebruikersonderhoud moeten worden uitgevoerd door een volwassene ouder dan 18 jaar die bekend is met het risico van elektrische schokken.
- Raadpleeg bij vragen een gekwalificeerde elektricien.
- Neem bij twijfel over de pomp of eventuele circulatie producten contact op met een gekwalificeerde installateur, of de fabrikant/importeur/distributeur.
- Let op alle veiligheidseisen en aanbevelingen beschreven in de handleiding.
- Controleer alstublieft de apparatuur voor gebruik. Indien er enige beschadigde of vermiste onderdelen zijn, stel dan Bestway op de hoogte via het in deze handleiding vermelde klantenserviceadres. Controleer of de onderdelen van de apparatuur overeenkomen met het filterpomp model dat u van plan was te kopen.
- Atmosferische omstandigheden kunnen de prestaties en levensduur van uw filterpomp beïnvloeden. Onnodige slijtage kan optreden tijdens perioden van koude, hitte en blootstelling aan de zon. Bescherm de pomp indien mogelijk tegen deze omstandigheden.
- Het is belangrijk om ervoor te zorgen dat de in de fabriek uitgeruste stoppluggen voor de inlaat- en uitlaatpoorten de schermen vervangen voordat wordt geprobeerd de pomp te verwijderen of er onderhoud aan te plegen.
- Voeg geen chemicaliën toe aan de filterpomp.
- Sluit het apparaat niet aan of trek de stekker niet uit het stopcontact als uw hand nat is.
- Haal altijd de stekker uit het stopcontact: op regenachtige dagen, voor reiniging of ander onderhoud, en wanneer u het onbeheerd achterlaat op vakantie.
- Dit product is niet bedoeld voor commercieel gebruik.

EEN BASIS BEVESTIGEN

VOOR 330GAL

EN60335-2-41 TEST standaard vereist dat de filterpomp vóór gebruik verticaal op de grond of op een basis van hout of beton wordt bevestigd. Er moeten twee gaten met een diameter van 9 mm op de basis zijn, met een tussenruimte van 127 mm. Zet de filterpomp op de basis en bevestig ze aan elkaar door de bouten en moeren vast te draaien. Alle basisonderdelen moeten minimaal meer dan 18 kg wegen om te voorkomen dat de pomp per ongeluk valt.

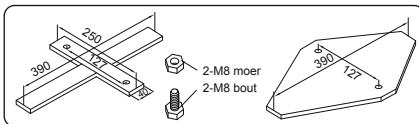

VOOR 530GAL

EN60335-2-41 TEST standaard vereist dat de filterpomp vóór gebruik verticaal op de grond of op een basis van hout of beton wordt bevestigd. Er moeten twee gaten met een diameter van 9 mm op de basis zijn, met een tussenruimte van 159 mm. Zet de filterpomp op de basis en bevestig ze aan elkaar door de bouten en moeren vast te draaien. Alle basisonderdelen moeten minimaal meer dan 18 kg wegen om te voorkomen dat de pomp per ongeluk valt.

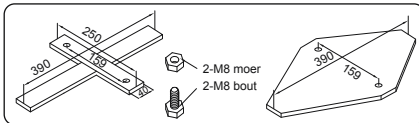

VOOR 800GAL

EN60335-2-41 TEST standaard vereist dat de filterpomp vóór gebruik verticaal op de grond of op een basis van hout of beton wordt bevestigd. Er moeten twee gaten met een diameter van 9 mm op de basis zijn, met een tussenruimte van 166 mm. Zet de filterpomp op de basis en bevestig ze aan elkaar door de bouten en moeren vast te draaien. Alle basisonderdelen moeten minimaal meer dan 18 kg wegen om te voorkomen dat de pomp per ongeluk valt.

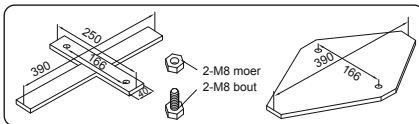

SETUP

CHECK LIST

Raadpleeg de onderdelenlijst in deze handleiding om de onderdelen in de doos te controleren. Controleer of de onderdelen van de apparatuur overeenkomen met het model dat u van plan was te kopen. Bezoek onze website in het geval van beschadigde of ontbrekende onderdelen op het moment van aankoop: bestwaycorp.com/support.

KIES DE JUISTE LOCATIE

Plaats de filterpomp op een stevige en vlakke ondergrond; het moet op hetzelfde niveau worden geplaatst als de basis van het zwembad. Als de filterpomp zich in een hogere of lagere positie bevindt dan de bodem van het zwembad, kunnen de prestaties en de levensduur van de filterpomp in gevaar komen. Het zwembad en de filterpomp moeten worden geplaatst in een gebied met adequate afvoermogelijkheden en gemakkelijke toegang voor onderhoud. Plaats de filterpomp nooit in een ruimte waar zich water kan verzamelen.

INSTALLATIE

- Raadpleeg de afbeeldingsstappen voor de installatie instructies . Tekeningen zijn alleen ter illustratie. Ze geven mogelijk niet het werkelijke product weer. Niet op schaal.
- Bestway is niet verantwoordelijk voor enige schade aan de filterpomp veroorzaakt door verkeerd gebruik of het niet opvolgen van deze instructies.
- Het is absoluut noodzakelijk om te controleren of de hydraulische aansluitingen niet verstopt zijn.
- Laat de filterpomp niet droog draaien. Zorg ervoor dat zowel de inlaat- als uitlaatkleppen van het zwembad volledig bedekt zijn met water voordat u de filterpomp gebruikt.

ONDERHOUD

- Zorg ervoor dat de filterpomp is losgekoppeld voordat er onderhoud wordt gepleegd.
- Raadpleeg voor de onderhoudsinstructies de afbeeldingsstappen  in deze handleiding. Tekeningen zijn alleen ter illustratie. Ze geven mogelijk niet het werkelijke product weer. Niet op schaal.
- Om de prestaties van de filterpomp te optimaliseren en om hygiënische redenen, raden we aan om de filterpatroon elke twee weken te vervangen door een nieuwe.

OPSLAG

- Verwijder alle accessoires; zorg ervoor dat de filterpomp, slangen en vuilschermen volledig schoon en droog zijn voordat u ze opbergt. Als niet alle onderdelen volledig droog zijn, kan er schimmel ontstaan.
- Alvorens opslag de filterpatroon verwijderen en weggoien.
- We raden ten eerste aan om de filterpomp te demonteren wanneer de omgevingstemperatuur lager is dan 10°C / 50°F.
- Bewaar de filterpomp op een droge plaats met een matige temperatuur tussen 10°C / 50°F en 38°C / 100°F.

WARUNKI GWARANCJI

Aby uzyskać informacje dotyczące warunków gwarancji, odwiedź naszą stronę internetową pod adresem: www.bestwaycorp.com.



MANUALE D'USO

58381/58383/58386 Pompa di filtraggio



Visita il canale YouTube Bestway

ISTRUZIONI DI SICUREZZA IMPORTANTI

SI PREGA DI LEGGERE E SEGUIRE TUTTE LE ISTRUZIONI RIPORTATE DI SEGUITO

Si prega di leggere e attenersi a tutte le informazioni contenute in questo manuale utente prima di installare e utilizzare la pompa di filtraggio. Queste avvertenze, istruzioni e linee guida di sicurezza riguardano alcuni dei rischi più comuni nell'uso dei sistemi di filtrazione delle acque, ma non possono necessariamente includere tutti i possibili rischi e pericoli. È opportuno usare sempre cautela e buon senso nello svolgere qualsiasi attività in acqua. Si prega di conservare queste istruzioni per l'uso futuro, tenendo inoltre presente che le informazioni possono variare a seconda del modello di pompa acquistata. Conservare le istruzioni in un luogo sicuro. Qualora non fossero più disponibili, per qualsiasi ragione, effettuare una ricerca sul sito Web www.bestwaycorp.com/support.

AVVERTENZE

- La pompa deve essere alimentata tramite un trasformatore di isolamento o un dispositivo di corrente residua (RCD) con una corrente di funzionamento residua non superiore a 30mA.
- La distanza minima fra la spina della pompa e la piscina non deve essere inferiore ai 3,50 m.
- La pompa non può essere utilizzata mentre la piscina è occupata.
- Il cavo di alimentazione non può essere sostituito. Qualora il cavo venisse danneggiato, tutta l'apparecchiatura dovrà essere rottamata.
- Si prega di scollegare sempre il dispositivo dall'alimentazione elettrica prima di procedere all'assemblaggio, disassemblaggio o alla pulizia.
- Questi dispositivi possono essere utilizzati da persone con ridotte capacità fisiche, sensoriali o mentali o prive di esperienza e conoscenza, a patto che vengano sorvegliate o siano state istruite sull'utilizzo sicuro del dispositivo e ne comprendano i pericoli connessi.
- I bambini non devono giocare con il dispositivo.
- Le pompe e dispositivi non esplicitamente classificati come aventi protezione dagli effetti del gelo, non devono essere lasciati all'aperto quando le temperature scendono al di sotto dello zero.
- Qualora il dispositivo non venga utilizzato per un lungo periodo, ad esempio in inverno, il set piscina dovrebbe essere smontato e conservato al coperto.
- Il dispositivo deve essere posizionato a più di 2 m di distanza dalla piscina. Le operazioni

- di installazione devono essere effettuate nel rispetto dei regolamenti nazionali sui cablaggi.
- Utilizzare solo le istruzioni e risorse fornite o indicate dal produttore per l'installazione del presente prodotto.
 - È indispensabile verificare che le bocchette di aspirazione non siano ostruite.
 - Si consiglia di interrompere la filtrazione durante le operazioni di manutenzione sull'impianto di filtrazione stesso.
 - Monitorare regolarmente il livello di intasamento del filtro.
 - Si consiglia di controllare ed eventualmente pulire il filtro a cadenza settimanale.
 - Il sistema di filtrazione dovrebbe essere attivato per un minimo di 8 ore al giorno al fine di mantenere la limpidezza dell'acqua.
 - È essenziale sostituire quanto prima qualsiasi componente o gruppo di componenti danneggiati. Utilizzare solo ricambi approvati dal produttore/distributore o rivenditore.
 - Tutti i filtri e i mezzi di filtrazione devono essere ispezionati con regolarità onde evitare l'accumulo di detriti che potrebbero impedire una filtrazione ottimale. Lo smaltimento di qualsiasi mezzo filtrante dovrà avvenire in conformità con i regolamenti/le normative applicabili.
 - L'impianto di circolazione dell'acqua deve essere conforme alle normative europee e nazionali/locali, in particolare per quanto concerne tutti gli aspetti relativi ai dispositivi elettrici. Qualsiasi cambiamento nella posizione della valvola, dimensione della pompa, dimensione della griglia può influire sul flusso dell'acqua e causare l'aumento della velocità di aspirazione.
 - È necessario che la spina si trovi in una posizione facilmente accessibile anche successivamente all'installazione della pompa.
 - Leggere attentamente il manuale di istruzioni e conservarlo per riferimenti futuri.
 - In assenza di istruzioni, si prega di contattare Bestway o effettuare una ricerca sul sito Web: www.bestwaycorp.com

SMALTIMENTO



Le apparecchiature elettriche non devono essere smaltite insieme ai rifiuti domestici. Si prega di riciclare laddove esistano strutture adeguate. Per maggiori informazioni in merito, contattare le autorità locali o il proprio rivenditore.

ISTRUZIONI TECNICHE DI SICUREZZA

- Il dispositivo deve essere alimentato tramite una presa dotata messa a terra.
- Vietato utilizzare prolunghie.
- Non utilizzare la piscina in caso di danni alla pompa di filtraggio.
- Non interrare il cavo. Posizionare il cavo in modo da ridurre al minimo il pericolo di contatto con tosaerba, tagliasiepi e simili.
- Questo prodotto deve essere utilizzato solo con piscine smontabili. È vietato l'utilizzo con piscine installate in modo permanente (ad es. piscine interrate o semi-interrate). Una piscina non permanente è progettata in modo da poter essere facilmente smontata

e conservata altrove, per poi essere rimontata come in origine alla bisogna. Una piscina installata in modo permanente può essere completamente o parzialmente interrata o essere stata realizzata all'interno di un edificio; pertanto, non può essere smontata e immagazzinata.

- Utilizzare la pompa con una fornitura elettrica inadeguata è pericoloso e potrebbe causare il guasto catastrofico della pompa stessa.
- Quando si lavora con l'elettricità, disattivare l'alimentazione elettrica dall'interruttore di circuito e bloccare lo sportello dell'interruttore. La mancata osservanza di queste precauzioni comporta un aumento del rischio di scosse elettriche, lesioni e perfino pericolo di morte.
- Non rimuovere il terminale di messa a terra né modificare in alcun modo la spina. Non utilizzare adattatori. Consultare un elettricista qualificato per qualsiasi domanda relativa alla conformità della messa a terra della spina.
- Maneggiare la pompa con cura. Non tirare o cercare di trasportare la pompa trascinandola per il cavo di alimentazione. Non staccare mai una spina dalla presa tirando il cavo di alimentazione. Evitare l'abrasione del cavo. La pompa di filtraggio non dovrebbe mai venire a contatto con oggetti appuntiti, sostanze oleose, parti in movimento, o essere esposta a fonti di calore.
- La pulizia e la manutenzione devono essere eseguite da un adulto di età superiore a 18 anni che sia consapevole del rischio di scosse elettriche.
- Consultare un elettricista qualificato per qualsiasi domanda.
- In caso di dubbi sulla manutenzione o gestione della pompa contattare un installatore qualificato, oppure il produttore/importatore/distributore.
- Attenersi a tutti i requisiti di sicurezza e le raccomandazioni incluse nel presente manuale.
- Si prega di esaminare l'attrezzatura prima dell'uso. Contattare Bestway all'indirizzo del servizio clienti indicato nel presente manuale in caso di difetti di fabbricazione o parti mancanti al momento dell'acquisto. Accertarsi che i componenti corrispondano a quelli del modello di pompa che si intendeva acquistare.
- Le condizioni atmosferiche possono influenzare le prestazioni e la longevità della pompa di filtraggio. L'usura non necessaria può essere causata da temperature estreme, escursioni termiche ed prolungata esposizione ai raggi solari. Si prega di fare il possibile per sistemare la pompa al riparo da tali condizioni ambientali.
- È importante accertarsi di aver sostituito i prefiltri con i tappi di chiusura forniti dal produttore per gli ingressi e le uscite della pompa prima di spostarla o effettuarne la manutenzione.
- Non aggiungere sostanze chimiche nella pompa di filtraggio.
- Non collegare o scollegare il dispositivo con le mani bagnate.
- Scollegare sempre il dispositivo nei seguenti casi: giorni di pioggia, prima di pulirlo o effettuare altre operazioni di manutenzione, e in caso lo si debba lasciare incustodito durante le festività/vacanze.
- Questo prodotto non è destinato all'uso commerciale.

FISSARE LA POMPA A UNA BASE

PER POMPE DA 330 GAL

La norma EN60335-2-41 TEST prevede che la pompa di filtraggio venga fissata verticalmente a terra o su una base in legno o cemento prima dell'utilizzo. La base dovrebbe essere dotata di due fori del diametro di 9 mm, a una distanza di 127 mm l'uno dall'altro. Posizionare la pompa di filtraggio sulla base e saldarla alla stessa serrando con cura i bulloni e i dadi. Il peso minimo di tutte le parti della base deve essere superiore a 18 kg per evitare che la pompa cada accidentalmente.

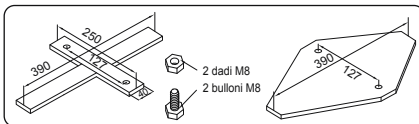

PER POMPE DA 530 GAL

La norma EN60335-2-41 TEST prevede che la pompa di filtraggio venga fissata verticalmente a terra o su una base in legno o cemento prima dell'utilizzo. La base dovrebbe essere dotata di due fori del diametro di 9 mm, a una distanza di 159 mm l'uno dall'altro. Posizionare la pompa di filtraggio sulla base e saldarla alla stessa serrando con cura i bulloni e i dadi. Il peso minimo di tutte le parti della base deve essere superiore a 18 kg per evitare che la pompa cada accidentalmente.

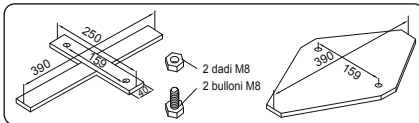

PER POMPE DA 800 GAL

La norma EN60335-2-41 TEST prevede che la pompa di filtraggio venga fissata verticalmente a terra o su una base in legno o cemento prima dell'utilizzo. La base dovrebbe essere dotata di due fori del diametro di 9 mm, a una distanza di 166 mm l'uno dall'altro. Posizionare la pompa di filtraggio sulla base e saldarla alla stessa serrando con cura i bulloni e i dadi. Il peso minimo di tutte le parti della base deve essere superiore a 18 kg per evitare che la pompa cada accidentalmente.

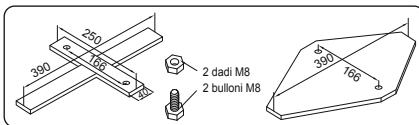

INSTALLAZIONE

ELENCO DI CONTROLLO

Controllare i vari componenti inclusi nella confezione facendo riferimento all'elenco delle parti in questo manuale. Accertarsi che corrispondano al modello che si intendeva acquistare. In caso di parti danneggiate o mancanti al momento dell'acquisto, visitare il nostro sito Web.bestwaycorp.com/support.

SCelta DELLA POSIZIONE ADATTA

Posizionare la pompa di filtraggio su un terreno solido e piano; il punto scelto deve risultare allo stesso livello della base della piscina. Posizionare la pompa di filtraggio più in alto o in basso rispetto alla base della piscina, potrebbe comprometterne le prestazioni e la durata.

La piscina e la pompa di filtraggio devono essere posizionate in una zona con adeguato drenaggio e di facile accesso per le operazioni di manutenzione. Non posizionare mai la pompa in un'area in cui potrebbero crearsi accumuli di acqua.

INSTALLAZIONE

- Per le istruzioni di installazione, fare riferimento ai passaggi illustrati  in questo manuale. Le immagini sono unicamente a scopo illustrativo e potrebbero differire dall'originale. Non in scala.
- Bestway non si riterrà responsabile per eventuali danni alla pompa di filtraggio causati da un uso improprio della stessa o dalla mancata osservanza di queste istruzioni.
- È indispensabile verificare che i connettori idraulici non siano ostruiti.
- Non operare la pompa di filtraggio a secco. Assicurarsi che entrambe le valvole di ingresso e uscita della piscina siano completamente coperte dall'acqua prima di azionare la pompa.

MANUTENZIONE

- Assicurarsi che la pompa sia scollegata dall'alimentazione prima di effettuare qualsiasi operazione di manutenzione.
- Per le istruzioni di manutenzione, fare riferimento ai passaggi  all'interno di questo manuale. Le immagini sono unicamente a scopo illustrativo e potrebbero differire dall'originale. Non in scala.
- Per ottimizzare le prestazioni della pompa e per motivi igienico-sanitari, si consiglia di sostituire la cartuccia filtrante ogni due settimane.

CONSERVAZIONE

- Rimuovere tutti gli accessori; assicurarsi che la pompa filtro, i tubi flessibili e i prefiltri siano completamente puliti e asciutti prima di metterli via, onde evitare la formazione di muffe.
- Rimuovere e smaltire la cartuccia del filtro prima di mettere via la pompa.
- Si consiglia vivamente di smontare la pompa a una temperatura ambiente inferiore ai 10°C / 50°F.
- Conservare la pompa in un luogo asciutto a una temperatura moderata compresa tra i 10°C / 50°F e i 38°C / 100°F.

TERMINI DI GARANZIA

Per informazioni sui termini di garanzia, visitare il nostro sito Web all'indirizzo: www.bestwaycorp.com.



MANUEL DE L'UTILISATEUR

Pompe de filtration 58381/58383/58386



Visitez la chaîne YouTube de Bestway

CONSIGNES DE SÉCURITÉ IMPORTANTES

LISEZ ET SUIVEZ TOUTES LES INSTRUCTIONS

Lisez attentivement, prenez en compte et suivez toutes les informations de ce manuel d'utilisation avant d'installer et d'utiliser la pompe de filtration. Ces mises en garde, instructions et consignes de sécurité traitent de certains risques courants liés aux systèmes de filtration, mais ils ne peuvent en aucun cas couvrir tous les risques et dangers. Prenez toujours des précautions et faites preuve de bon sens quand vous pratiquez des activités aquatiques. Conservez ces informations pour une utilisation ultérieure. De plus, les informations suivantes peuvent être fournies en fonction du type de pompe de filtration. Conservez ces instructions dans un endroit sûr. Si une instruction est manquante, recherchez-la sur le site web. www.bestwaycorp.com/support.

ATTENTION

- La pompe doit être alimentée par un transformateur d'isolation ou un dispositif différentiel à courant résiduel (DDR) ayant un courant résiduel nominal ne dépassant pas 30 mA.
- La prise de la pompe doit se trouver à au moins 3,50 m de la piscine.
- La pompe ne peut pas être utilisée lorsque des personnes se trouvent dans la piscine.
- Le cordon d'alimentation ne peut pas être remplacé. Si le cordon est endommagé, l'appareil doit être mis au rebut.
- Toujours débrancher l'appareil avant de le monter, de le démonter ou de le nettoyer.
- Les appareils peuvent être utilisés par des personnes dont les capacités physiques, sensorielles ou mentales sont réduites ou qui manquent d'expérience et de connaissances si elles ont reçu une supervision ou des instructions concernant l'utilisation de l'appareil en toute sécurité et si elles comprennent les risques encourus.
- Les enfants ne doivent pas jouer avec l'appareil.
- Les pompes ne portant pas l'indication selon laquelle elles sont protégées contre l'effet du gel ne doivent pas être laissées à l'extérieur pendant les périodes de gel.
- Lorsque l'appareil n'est pas utilisé pendant une longue période, par exemple en hiver, le kit piscine doit être démonté et stocké en intérieur.
- L'appareil doit être placé à plus de 2 m de la piscine. Les installations électriques doivent suivre les règles de câblage nationales.

- Seuls les supports fournis ou spécifiés par le fabricant doivent être utilisés pour l'installation du produit.
- Il est essentiel de vérifier que les orifices d'aspiration ne sont pas obstrués.
- Il est conseillé d'arrêter la filtration lors des opérations d'entretien du système de filtration.
- Surveillez régulièrement le niveau de remplissage du filtre.
- Une vérification hebdomadaire est recommandée pour le nettoyage.
- Une durée minimale de fonctionnement de la filtration de 8 heures par jour est recommandée pour garantir une eau de piscine claire.
- Il est essentiel de changer tout élément ou ensemble d'éléments endommagés le plus rapidement possible. N'utilisez que des pièces approuvées par la personne responsable de la mise sur le marché du produit.
- Tous les filtres et les dispositifs filtrants doivent être inspectés régulièrement pour s'assurer qu'il n'y a pas d'accumulation de débris empêchant une bonne filtration. L'élimination de tout dispositif filtrant usagé doit également être conforme aux réglementations/législation en vigueur.
- L'installation du système de filtration d'eau doit être conforme aux réglementations européennes, nationales et locales, notamment en ce qui concerne les questions électriques. Toute modification de la position de la vanne, de la taille de la pompe, de la taille de la grille peut entraîner une modification du débit et la vitesse d'aspiration peut s'en trouver augmentée.
- La prise doit être accessible après l'installation de la piscine.
- Veuillez lire attentivement le manuel d'instructions et le conserver pour toute référence ultérieure.
- Si le manuel d'instruction est perdu, veuillez contacter Bestway ou le rechercher sur le site web www.bestwaycorp.com

ÉLIMINATION



Les produits électriques ne doivent pas être jetés avec les ordures ménagères. Veuillez jeter le produit dans les installations de collecte dédiées. Consultez la réglementation en vigueur ou votre revendeur pour obtenir des conseils de recyclage.

INSTRUCTIONS TECHNIQUES DE SÉCURITÉ

- L'appareil doit être alimenté par une source de courant mise à la terre.
- Les rallonges électriques ne peuvent pas être utilisées.
- En cas d'endommagement de la pompe de filtration, n'utilisez pas la piscine.
- Ne pas enterrer le cordon. Placez le cordon de manière à minimiser les problèmes provoqués par des tondeuses, taille-haies ou autre équipement.
- Cette pompe est destinée à être utilisée avec des piscines hors sol uniquement. Ne pas utiliser avec des piscines installées de façon permanente. Une piscine hors sol

est construite de manière à pouvoir être facilement démontée pour être stockée et remontée dans son intégrité initiale. Une piscine installée en permanence est construite dans ou sur le sol ou dans un bâtiment de telle sorte qu'elle ne peut pas être facilement démontée pour être entreposée.

- L'utilisation de la pompe avec une alimentation électrique non adaptée est dangereuse et entraînera une panne grave de la pompe.
- Lorsque vous travaillez avec l'électricité, coupez le courant électrique au niveau du disjoncteur et verrouillez la porte du disjoncteur. Ne pas respecter cette consigne entraîne un risque accru d'électrocution, de blessure et éventuellement de décès.
- Ne pas retirer la broche de mise à la terre ni modifier la fiche de quelque façon que ce soit. N'utilisez pas d'adaptateurs pour les fiches électriques. Consultez un électricien qualifié pour toute question relative à la validité de la mise à la terre de votre fiche.
- Manipulez la pompe avec précaution. Ne tirez pas ou ne portez pas la pompe par le cordon d'alimentation. Ne retirez jamais une fiche de la prise en tirant sur le cordon d'alimentation. Veillez à ce que le cordon ne soit pas abîmé. La pompe de filtration ne doit jamais être mise en contact avec des objets tranchants, des hydrocarbures, des pièces mobiles et la chaleur.
- Le nettoyage et l'entretien par l'utilisateur doivent être effectués par un adulte de plus de 18 ans connaissant les risques d'électrocution.
- Consultez un électricien qualifié pour toute question.
- En cas de doute sur la pompe ou tout autre dispositif de circulation d'eau, contactez un installateur qualifié, ou le fabricant/importateur/distributeur.
- Respectez toutes les obligations et recommandations de sécurité décrites dans le manuel.
- Veuillez vérifier l'équipement avant de l'utiliser. Prévenez Bestway à l'adresse du service à la clientèle indiquée dans ce manuel de tout défaut de fabrication ou de pièces manquantes au moment de l'achat. Vérifiez que les composants de l'équipement correspondent au modèle de pompe de filtration que vous souhaitez acheter.
- Les conditions atmosphériques peuvent affecter les performances et la durée de vie de votre pompe de filtration. Une usure inutile peut se produire pendant les périodes de froid, de chaleur et d'exposition au soleil. Dans la mesure du possible, mettez la pompe à l'abri de ces éléments.
- Il est important de s'assurer que les bouchons d'obturation installés en usine sur les orifices d'entrée et de sortie remplacent les tamis avant de procéder à la dépose ou à l'entretien de la pompe.
- Ne pas ajouter de produits chimiques dans la pompe de filtration.
- Ne branchez ou ne débranchez pas l'appareil si votre main est mouillée.
- Débranchez toujours l'appareil : les jours de pluie, avant le nettoyage ou tout autre entretien, et si vous le laissez sans surveillance pendant les vacances.
- Ce produit n'est pas destiné à un usage commercial.

FIXATION D'UNE BASE

POUR LES PISCINES DE 1 249 L

La norme EN60335-2-41 TEST exige que la pompe de filtration soit fixée verticalement sur le sol ou sur une base en bois ou en béton avant d'être utilisée. Il doit y avoir deux trous de 9 mm de diamètre sur la base, l'espace entre eux devant être de 127 mm. Placez la pompe de filtration sur la base et attachez-les ensemble en fixant les boulons et les écrous. Toutes les pièces de la base doivent peser au moins plus de 18 kg pour éviter que la pompe ne tombe accidentellement.

POUR LES PISCINES DE 2 006 L

a norme EN60335-2-41 TEST exige que la pompe de filtration soit fixée verticalement sur le sol ou sur une base en bois ou en béton avant d'être utilisée. Il doit y avoir deux trous de 9 mm de diamètre sur la base, l'espace entre eux devant être de 159 mm. Placez la pompe de filtration sur la base et attachez-les ensemble en fixant les boulons et les écrous. Toutes les pièces de la base doivent peser au moins plus de 18 kg pour éviter que la pompe ne tombe accidentellement.

POUR LES PISCINES DE 3 028 L

La norme EN60335-2-41 TEST exige que la pompe de filtration soit fixée verticalement sur le sol ou sur une base en bois ou en béton avant d'être utilisée. Il doit y avoir deux trous de 9 mm de diamètre sur la base, l'espace entre eux devant être de 166 mm. Placez la pompe de filtration sur la base et attachez-les ensemble en fixant les boulons et les écrous. Toutes les pièces de la base doivent peser au moins plus de 18 kg pour éviter que la pompe ne tombe accidentellement.

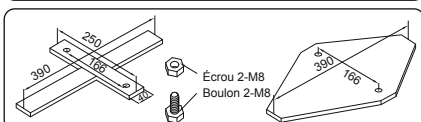
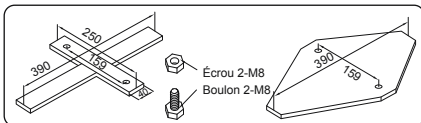
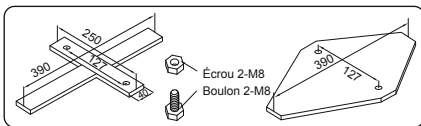

INSTALLATION

LISTE DE VÉRIFICATION

Pour vérifier les pièces incluses dans le carton, consultez la liste des pièces à l'intérieur de ce manuel. Vérifiez que les pièces de l'équipement correspondent au modèle que vous avez acheté. En cas de pièces endommagées ou manquantes au moment de l'achat, consultez notre site Internet bestwaycorp.com/support.

CHOISIR LE BON EMPLACEMENT

Placez la pompe de filtration sur un sol solide et plat ; elle doit être positionnée au même niveau que la base de la piscine. Si la pompe de filtration se trouve dans une position plus haute ou plus basse que base de la piscine, les performances et la durée de vie de la pompe de filtration peuvent être altérées.

La piscine et la pompe de filtration doivent être placées dans une zone avec un drainage adéquat et un accès facile pour les opérations d'entretien. Ne placez jamais la pompe de filtration dans un endroit où l'eau peut s'accumuler.

INSTALLATION

- Pour les instructions d'installation, reportez-vous aux étapes de l'illustration . Les dessins ne sont donnés qu'à titre d'illustration. Ils sont susceptibles de ne pas refléter le produit réel. Pas à l'échelle.
- Bestway n'est pas responsable des dommages causés à la pompe de filtration en raison d'une mauvaise manipulation ou du non-respect de ces instructions.
- Il est impératif de vérifier que les orifices d'aspiration ne sont pas obstrués.
- Ne faites pas fonctionner la pompe de filtration à sec. Assurez-vous que les vannes d'entrée et de sortie de la piscine sont entièrement immergées avant de faire fonctionner la pompe de filtration.

ENTRETIEN

- Assurez-vous que la pompe de filtration est débranchée avant tout entretien.
- Pour les instructions d'entretien, reportez-vous aux étapes  d'illustration à l'intérieur de ce manuel. Les dessins ne sont donnés qu'à titre d'illustration. Ils sont susceptibles de ne pas refléter le produit réel. Pas à l'échelle.
- Pour optimiser les performances de la pompe de filtration et pour des raisons d'hygiène, nous suggérons de remplacer la cartouche de filtration par une nouvelle toutes les deux semaines.

STOCKAGE

- Retirez tous les accessoires ; assurez-vous que la pompe de filtration, les tuyaux et les grilles à débris sont totalement propres et secs avant le stockage. Si toutes les pièces ne sont pas complètement sèches, des moisissures peuvent apparaître.
- Avant le stockage, retirez et éliminez la cartouche de filtration.
- Nous recommandons fortement de démonter la pompe de filtration lorsque la température ambiante est inférieure à 10 °C.
- Stockez la pompe de filtration dans un endroit sec avec une température modérée entre 10 °C et 38 °C.

CONDITIONS DE GARANTIE

Pour toute information concernant les conditions de garantie, visitez notre site web sur www.bestwaycorp.com.





ΕΓΧΕΙΡΙΔΙΟ ΧΡΗΣΤΗ

58381/58383/58386 ΑΝΤΛΙΑ ΦΙΛΤΡΟΥ



ΕΠΙΣΚΕΦΘΕΙΤΕ ΤΟ ΚΑΝΑΛΙ ΤΗΣ BESTWAY ΣΤΟ YOUTUBE

ΣΗΜΑΝΤΙΚΕΣ ΟΔΗΓΙΕΣ ΑΣΦΑΛΕΙΑΣ

ΔΙΑΒΑΣΤΕ ΚΑΙ ΑΚΟΛΟΥΘΗΣΤΕ ΟΛΕΣ ΤΙΣ ΟΔΗΓΙΕΣ

ΔΙΑΒΑΣΤΕ ΠΡΟΣΕΚΤΙΚΑ, ΚΑΤΑΝΟΗΣΤΕ ΚΑΙ ΑΚΟΛΟΥΘΗΣΤΕ ΟΛΕΣ ΤΙΣ ΠΛΗΡΟΦΟΡΙΕΣ ΠΟΥ ΥΠΑΡΧΟΥΝ ΣΕ ΑΥΤΟ ΤΟ ΕΓΧΕΙΡΙΔΙΟ ΧΡΗΣΤΗ ΠΡΙΝ ΑΠΟ ΤΗΝ ΕΓΚΑΤΑΣΤΑΣΗ ΚΑΙ ΧΡΗΣΗ ΤΗΣ ΑΝΤΛΙΑΣ ΦΙΛΤΡΟΥ. ΑΥΤΕΣ ΟΙ ΠΡΟΕΙΔΟΠΟΙΗΣΕΙΣ, ΟΔΗΓΙΕΣ ΚΑΙ ΚΑΤΕΥΘΥΝΤΗΡΙΕΣ ΟΔΗΓΙΕΣ ΓΙΑ ΤΗΝ ΑΣΦΑΛΕΙΑ ΑΝΑΦΕΡΟΝΤΑΙ ΣΕ ΚΑΠΟΙΟΥΣ ΣΥΝΗΘΙΣΜΕΝΟΥΣ ΚΙΝΔΥΝΟΥΣ ΤΩΝ ΣΥΣΤΗΜΑΤΩΝ ΦΙΛΤΡΑΡΙΣΜΑΤΟΣ ΝΕΡΟΥ, ΑΛΛΑ ΔΕΝ ΜΠΟΡΟΥΝ ΝΑ ΚΑΛΥΨΟΥΝ ΟΛΟΥΣ ΤΟΥΣ ΚΙΝΔΥΝΟΥΣ ΣΕ ΟΛΕΣ ΤΙΣ ΠΕΡΙΠΤΩΣΕΙΣ. ΠΑΝΤΟΤΕ ΕΠΙΔΕΙΚΝΥΕΤΕ ΠΡΟΣΟΧΗ, ΚΟΙΝΗ ΛΟΓΙΚΗ ΚΑΙ ΚΑΛΗ ΚΡΙΣΗ ΟΤΑΝ ΑΠΟΛΑΜΒΑΝΕΤΕ ΟΠΟΙΑΔΗΠΟΤΕ ΔΡΑΣΤΗΡΙΟΤΗΤΑ ΣΤΟ ΝΕΡΟ. ΦΥΛΑΞΤΕ ΑΥΤΕΣ ΤΙΣ ΠΛΗΡΟΦΟΡΙΕΣ ΓΙΑ ΜΕΛΛΟΝΤΙΚΗ ΧΡΗΣΗ. ΕΠΙΠΡΟΣΘΕΤΩΣ, ΜΠΟΡΟΥΝ ΝΑ ΠΑΡΑΣΧΕΘΟΥΝ ΟΙ ΑΚΟΛΟΥΘΕΣ ΠΛΗΡΟΦΟΡΙΕΣ ΑΝΑΛΟΓΑ ΜΕ ΤΟΝ ΤΥΠΟ ΤΗΣ ΑΝΤΛΙΑΣ ΦΙΛΤΡΟΥ. ΦΥΛΑΞΤΕ ΤΙΣ ΟΔΗΓΙΕΣ ΣΕ ΑΣΦΑΛΕΣ ΜΕΡΟΣ. ΕΑΝ ΤΥΧΟΝ ΧΑΣΕΤΕ ΤΙΣ ΟΔΗΓΙΕΣ, ΜΠΟΡΕΙΤΕ ΝΑ ΤΙΣ ΒΡΕΙΤΕ ΣΤΟΝ ΙΣΤΟΤΟΠΟ www.bestwaycorp.com/support.

ΠΡΟΕΙΔΟΠΟΙΗΣΗ

- Η ΑΝΤΛΙΑ ΠΡΕΠΕΙ ΝΑ ΤΡΟΦΟΔΟΤΕΙΤΑΙ ΑΠΟ ΕΝΑ ΜΕΤΑΣΧΗΜΑΤΙΣΤΗ ΑΠΟΜΟΝΩΣΗΣ Ή ΝΑ ΤΡΟΦΟΔΟΤΕΙΤΑΙ ΜΕΣΩ ΕΝΟΣ ΑΥΤΟΜΑΤΟΥ ΔΙΑΚΟΠΤΗ ΔΙΑΡΡΟΗΣ (RCD) ΜΕ ΟΝΟΜΑΣΤΙΚΟ ΡΕΥΜΑ ΔΙΑΡΡΟΗΣ ΠΟΥ ΔΕΝ ΥΠΕΡΒΑΙΝΕΙ ΤΑ 30 mA.
- Ο ΡΕΥΜΑΤΟΛΗΠΤΗΣ ΤΗΣ ΑΝΤΛΙΑΣ ΠΡΕΠΕΙ ΝΑ ΑΠΕΧΕΙ ΤΟΥΛΑΧΙΣΤΟΝ 3,50M ΑΠΟ ΤΟ SPA.
- Η ΑΝΤΛΙΑ ΔΕΝ ΜΠΟΡΕΙ ΝΑ ΧΡΗΣΙΜΟΠΟΙΗΘΕΙ, ΕΝΩ ΥΠΑΡΧΟΥΝ ΑΝΘΡΩΠΟΙ ΜΕΣΑ ΣΤΗΝ ΠΙΣΙΝΑ.
- ΔΕΝ ΕΙΝΑΙ ΔΥΝΑΤΗ Η ΑΝΤΙΚΑΤΑΣΤΑΣΗ ΤΟΥ ΚΑΛΩΔΙΟΥ ΤΡΟΦΟΔΟΣΙΑΣ. ΑΝ ΤΟ ΚΑΛΩΔΙΟ ΕΧΕΙ ΥΠΟΣΤΕΙ ΖΗΜΙΑ Η ΣΥΣΚΕΥΗ ΘΑ ΠΡΕΠΕΙ ΝΑ ΚΑΤΑΣΤΡΑΦΕΙ.
- ΝΑ ΑΠΟΣΥΝΔΕΕΤΕ ΠΑΝΤΟΤΕ ΤΗΝ ΑΝΤΛΙΑ ΑΠΟ ΤΟ ΔΙΚΤΥΟ ΠΑΡΟΧΗΣ ΠΡΙΝ ΑΠΟ ΤΗ ΣΥΝΑΡΜΟΛΟΓΗΣΗ, ΤΗΝ ΑΠΟΣΥΝΑΡΜΟΛΟΓΗΣΗ Ή ΤΟΝ ΚΑΘΑΡΙΣΜΟ.
- Η ΣΥΣΚΕΥΗ ΜΠΟΡΕΙ ΝΑ ΧΡΗΣΙΜΟΠΟΙΗΘΕΙ ΑΠΟ ΑΤΟΜΑ ΜΕ ΜΕΙΩΜΕΝΕΣ ΣΩΜΑΤΙΚΕΣ, ΑΙΣΘΗΤΗΡΙΑΚΕΣ Ή ΝΟΗΤΙΚΕΣ ΔΥΝΑΤΟΤΗΤΕΣ Ή ΠΟΥ ΔΕΝ ΔΙΑΘΕΤΟΥΝ ΕΜΠΕΙΡΙΑ ΚΑΙ ΓΝΩΣΗ, ΥΠΟ ΕΠΙΒΛΕΨΗ Ή ΕΦΟΣΟΝ ΤΟΥΣ ΠΑΡΑΣΧΕΘΟΥΝ ΟΙ ΣΧΕΤΙΚΕΣ ΟΔΗΓΙΕΣ ΓΙΑ ΤΗ ΧΡΗΣΗ ΤΗΣ ΣΥΣΚΕΥΗΣ ΜΕ ΑΣΦΑΛΗ ΤΡΟΠΟ ΚΑΙ ΕΦΟΣΟΝ ΕΧΟΥΝ ΚΑΤΑΝΟΗΣΕΙ ΤΟΥΣ ΚΙΝΔΥΝΟΥΣ ΠΟΥ ΔΗΜΙΟΥΡΓΟΥΝΤΑΙ.
- ΤΑ ΠΑΙΔΙΑ ΔΕΝ ΠΡΕΠΕΙ ΝΑ ΠΑΙΖΟΥΝ ΜΕ ΤΗ ΣΥΣΚΕΥΗ.
- ΟΙ ΑΝΤΛΙΕΣ ΧΩΡΙΣ ΕΝΔΕΙΞΗ ΟΤΙ ΠΡΟΣΤΑΤΕΥΟΝΤΑΙ ΑΠΟ ΤΗΝ ΕΠΙΔΡΑΣΗ ΤΟΥ ΠΑΓΕΤΟΥ ΔΕΝ ΠΡΕΠΕΙ ΝΑ ΑΦΗΝΟΝΤΑΙ ΣΕ ΕΞΩΤΕΡΙΚΟ ΧΩΡΟ ΚΑΤΑ ΤΗ ΔΙΑΡΚΕΙΑ ΠΑΓΕΤΟΥ.
- ΟΤΑΝ Η ΣΥΣΚΕΥΗ ΔΕΝ ΠΡΟΚΕΙΤΑΙ ΝΑ ΧΡΗΣΙΜΟΠΟΙΗΘΕΙ ΓΙΑ ΜΕΓΑΛΟ ΧΡΟΝΙΚΟ ΔΙΑΣΤΗΜΑ, ΟΠΩΣ ΤΟΝ ΧΕΙΜΩΝΑ, ΤΟ ΣΕΤ ΠΙΣΙΝΑΣ ΘΑ ΠΡΕΠΕΙ ΝΑ ΑΠΟΣΥΝΑΡΜΟΛΟΓΗΘΕΙ ΚΑΙ ΝΑ ΑΠΟΘΗΚΕΥΤΕΙ ΣΕ ΕΞΩΤΕΡΙΚΟ ΧΩΡΟ.
- Η ΣΥΣΚΕΥΗ ΠΡΕΠΕΙ ΝΑ ΤΟΠΟΘΕΤΗΘΕΙ ΠΑΝΩ ΑΠΟ 2 Μ ΜΑΚΡΙΑ ΑΠΟ ΤΗΝ ΠΙΣΙΝΑ. ΟΙ ΗΛΕΚΤΡΙΚΕΣ

ΕΓΚΑΤΑΣΤΑΣΕΙΣ ΘΑ ΠΡΕΠΕΙ ΝΑ ΑΚΟΛΟΥΘΟΥΝ ΤΟΥΣ ΚΑΝΟΝΙΣΜΟΥΣ ΚΑΛΩΔΙΩΣΗΣ.

- ΜΟΝΟ ΤΑ ΜΕΣΑ ΠΟΥ ΠΑΡΕΧΟΝΤΑΙ Ή ΠΟΥ ΚΑΘΟΡΙΖΟΝΤΑΙ ΑΠΟ ΤΟΝ ΚΑΤΑΣΚΕΥΑΣΤΗ ΠΡΕΠΕΙ ΝΑ ΧΡΗΣΙΜΟΠΟΙΟΥΝΤΑΙ ΜΕ ΤΗΝ ΕΓΚΑΤΑΣΤΑΣΗ ΤΟΥ ΠΡΟΪΟΝΤΟΣ.
- ΕΙΝΑΙ ΑΠΑΡΑΙΤΗΤΟ ΝΑ ΕΛΕΓΞΕΤΕ ΟΤΙ ΤΑ ΑΝΟΙΓΜΑΤΑ ΑΝΑΡΡΟΦΗΣΗΣ ΔΕΝ ΠΑΡΕΜΠΟΔΙΖΟΝΤΑΙ.
- ΣΥΝΙΣΤΑΤΑΙ ΝΑ ΔΙΑΚΟΠΤΕΤΕ ΤΟ ΦΙΛΤΡΑΡΙΣΜΑ ΚΑΤΑ ΤΗ ΔΙΑΡΚΕΙΑ ΕΡΓΑΣΙΩΝ ΣΥΝΤΗΡΗΣΗΣ ΣΤΟ ΣΥΣΤΗΜΑ ΦΙΛΤΡΑΡΙΣΜΑΤΟΣ.
- ΕΠΙΘΕΩΡΕΙΤΕ ΤΑΚΤΙΚΑ ΤΗ ΣΤΑΘΜΗ ΑΠΟΦΡΑΞΗΣ ΤΟΥ ΦΙΛΤΡΟΥ.
- ΣΥΝΙΣΤΑΤΑΙ ΕΝΑΣ ΕΒΔΟΜΑΔΙΑΙΟΣ ΕΛΕΓΧΟΣ ΓΙΑ ΚΑΘΑΡΙΣΜΟ.
- ΣΥΝΙΣΤΑΤΑΙ ΕΛΑΧΙΣΤΟΣ ΗΜΕΡΗΣΙΟΣ ΧΡΟΝΟΣ ΛΕΙΤΟΥΡΓΙΑΣ ΦΙΛΤΡΑΡΙΣΜΑΤΟΣ 8 ΩΡΩΝ ΓΙΑ ΝΑ ΕΞΑΣΦΑΛΙΖΕΤΑΙ ΚΑΘΑΡΟ ΝΕΡΟ ΣΤΗΝ ΠΙΣΙΝΑ.
- ΕΙΝΑΙ ΑΠΑΡΑΙΤΗΤΟ ΝΑ ΑΛΛΑΖΕΤΕ ΟΠΟΙΟΔΗΠΟΤΕ ΚΑΤΕΣΤΡΑΜΜΕΝΟ ΣΤΟΙΧΕΙΟ Ή ΣΥΝΟΛΟ ΣΤΟΙΧΕΙΩΝ ΤΟ ΣΥΝΤΟΜΟΤΕΡΟ ΔΥΝΑΤΟ. ΧΡΗΣΙΜΟΠΟΙΕΙΤΕ ΜΟΝΟ ΑΝΤΑΛΛΑΚΤΙΚΑ ΕΓΚΕΚΡΙΜΕΝΑ ΑΠΟ ΤΟΝ ΥΠΕΥΘΥΝΟ ΓΙΑ ΤΗ ΔΙΑΘΕΣΗ ΤΟΥ ΠΡΟΪΟΝΤΟΣ ΣΤΗΝ ΑΓΟΡΑ.
- ΟΛΑ ΤΑ ΦΙΛΤΡΑ ΚΑΙ ΜΕΣΑ ΦΙΛΤΡΑΡΙΣΜΑΤΟΣ ΠΡΕΠΕΙ ΝΑ ΕΠΙΘΕΩΡΟΥΝΤΑΙ ΤΑΚΤΙΚΑ ΓΙΑ ΝΑ ΕΞΑΣΦΑΛΙΖΕΤΑΙ ΟΤΙ ΔΕΝ ΥΠΑΡΧΕΙ ΣΥΣΣΩΡΕΥΣΗ ΥΠΟΛΕΙΜΜΑΤΩΝ ΕΜΠΟΔΙΖΟΝΤΑΣ ΕΤΣΙ ΤΟ ΚΑΛΟ ΦΙΛΤΡΑΡΙΣΜΑ. Η ΑΠΟΡΡΙΨΗ ΟΠΟΙΟΝΔΗΠΟΤΕ ΜΕΤΑΧΕΙΡΙΣΜΕΝΩΝ ΜΕΣΩΝ ΦΙΛΤΡΑΡΙΣΜΑΤΟΣ ΘΑ ΠΡΕΠΕΙ ΕΠΙΣΗΣ ΝΑ ΕΙΝΑΙ ΣΥΜΦΩΝΗ ΜΕ ΤΟΥΣ ΙΣΧΥΟΝΤΕΣ ΚΑΝΟΝΙΣΜΟΥΣ/ΝΟΜΟΘΕΣΙΑ.
- Η ΕΓΚΑΤΑΣΤΑΣΗ ΚΥΚΛΟΦΟΡΙΑΣ ΤΟΥ ΝΕΡΟΥ ΠΡΕΠΕΙ ΝΑ ΣΥΜΜΟΡΦΩΝΕΤΑΙ ΤΟΣΟ ΜΕ ΤΟΥΣ ΕΥΡΩΠΑΪΚΟΥΣ ΟΣΟ ΚΑΙ ΜΕ ΤΟΥΣ ΕΘΝΙΚΟΥΣ/ΤΟΠΙΚΟΥΣ ΚΑΝΟΝΙΣΜΟΥΣ, ΕΙΔΙΚΑ ΣΕ ΟΤΙ ΑΦΟΡΑ ΗΛΕΚΤΡΟΛΟΓΙΚΑ ΖΗΤΗΜΑΤΑ. ΟΠΟΙΟΔΗΠΟΤΕ ΑΛΛΑΓΗ ΣΤΗ ΘΕΣΗ ΤΗΣ ΒΑΛΒΙΔΑΣ, ΣΤΟ ΜΕΓΕΘΟΣ ΤΗΣ ΑΝΤΛΙΑΣ, ΣΤΟ ΜΕΓΕΘΟΣ ΤΗΣ ΣΧΑΡΑΣ ΜΠΟΡΕΙ ΝΑ ΠΡΟΚΑΛΕΣΕΙ ΜΙΑ ΑΛΛΑΓΗ ΤΗΣ ΠΑΡΟΧΗΣ ΚΑΙ Η ΤΑΧΥΤΗΤΑ ΑΝΑΡΡΟΦΗΣΗΣ ΜΠΟΡΕΙ ΝΑ ΑΥΞΗΘΕΙ.
- ΕΙΝΑΙ ΑΠΑΡΑΙΤΗΤΟ Η ΠΡΙΖΑ ΝΑ ΕΙΝΑΙ ΕΠΙΣΚΕΨΙΜΗ ΜΕΤΑ ΤΗΝ ΕΓΚΑΤΑΣΤΑΣΗ ΤΗΣ ΠΙΣΙΝΑΣ.
- ΠΑΡΑΚΑΛΟΥΜΕ ΔΙΑΒΑΣΤΕ ΠΡΟΣΕΚΤΙΚΑ ΤΟ ΕΓΧΕΙΡΙΔΙΟ ΟΔΗΓΙΩΝ ΚΑΙ ΦΥΛΑΞΤΕ ΤΟ ΓΙΑ ΜΕΛΛΟΝΤΙΚΗ ΑΝΑΦΟΡΑ.
- ΕΑΝ ΧΑΣΕΤΕ ΤΙΣ ΟΔΗΓΙΕΣ, ΕΠΙΚΟΙΝΩΝΗΣΤΕ ΜΕ ΤΗΝ BESTWAY Ή ΑΝΑΖΗΤΗΣΤΕ ΤΙΣ ΣΤΗΝ ΙΣΤΟΣΕΛΙΔΑ: www.bestwaycorp.com

ΑΠΟΡΡΙΨΗ



ΤΑ ΗΛΕΚΤΡΙΚΑ ΠΡΟΪΟΝΤΑ ΔΕΝ ΠΡΕΠΕΙ ΝΑ ΑΠΟΡΡΙΠΤΟΝΤΑΙ ΜΑΖΙ ΜΕ ΤΑ ΟΙΚΙΑΚΑ ΑΠΟΡΡΙΜΑΤΑ. ΠΑΡΑΚΑΛΟΥΜΕ ΑΝΑΚΥΚΛΩΣΤΕ ΟΠΟΥ ΥΠΑΡΧΟΥΝ ΟΙ ΣΧΕΤΙΚΕΣ ΕΓΚΑΤΑΣΤΑΣΕΙΣ. ΕΠΙΚΟΙΝΩΝΗΣΤΕ ΜΕ ΤΙΣ ΑΡΜΟΔΙΕΣ ΤΟΠΙΚΕΣ ΑΡΧΕΣ Ή ΤΟΝ ΠΩΛΗΤΗ ΣΑΣ ΓΙΑ ΟΔΗΓΙΕΣ ΚΑΙ ΣΥΜΒΟΥΛΕΣ ΑΝΑΚΥΚΛΩΣΗΣ.

ΤΕΧΝΙΚΕΣ ΟΔΗΓΙΕΣ ΑΣΦΑΛΕΙΑΣ

- Η ΣΥΣΚΕΥΗ ΠΡΕΠΕΙ ΝΑ ΤΡΟΦΟΔΟΤΕΙΤΑΙ ΑΠΟ ΜΙΑ ΓΕΙΩΜΕΝΗ ΠΗΓΗ ΤΡΟΦΟΔΟΣΙΑΣ.
- ΔΕΝ ΕΠΙΤΡΕΠΕΤΑΙ Η ΧΡΗΣΗ ΚΑΛΩΔΙΩΝ ΕΠΕΚΤΑΣΗΣ.
- ΣΕ ΠΕΡΙΠΤΩΣΗ ΖΗΜΙΑΣ ΣΤΗΝ ΑΝΤΛΙΑ ΦΙΛΤΡΟΥ, ΜΗΝ ΧΡΗΣΙΜΟΠΟΙΕΙΤΕ ΤΗΝ ΠΙΣΙΝΑ.
- ΜΗΝ ΘΑΒΕΤΕ ΚΑΛΩΔΙΑ. ΤΟΠΟΘΕΤΗΣΤΕ ΤΟ ΚΑΛΩΔΙΟ ΕΤΣΙ ΩΣΤΕ ΝΑ ΕΛΑΧΙΣΤΟΠΟΙΗΘΕΙ Ο ΚΙΝΔΥΝΟΣ ΑΠΟ ΧΛΟΟΚΟΠΤΙΚΑ, ΘΑΜΝΟΚΟΠΤΙΚΑ ΚΑΙ ΑΛΛΟΝ ΕΞΟΠΛΙΣΜΟ.
- Η ΑΝΤΛΙΑ ΑΥΤΗ ΠΡΟΟΡΙΖΕΤΑΙ ΓΙΑ ΧΡΗΣΗ ΜΟΝΟΝ ΣΕ ΠΙΣΙΝΕΣ ΠΟΥ ΜΠΟΡΟΥΝ ΝΑ ΑΠΟΘΗΚΕΥΤΟΥΝ. ΜΗΝ ΧΡΗΣΙΜΟΠΟΙΕΙΤΕ ΜΕ ΜΟΝΙΜΑ ΕΓΚΑΤΕΣΤΗΜΕΝΕΣ ΠΙΣΙΝΕΣ. ΜΙΑ ΑΠΟΘΗΚΕΥΟΜΕΝΗ ΠΙΣΙΝΑ ΕΙΝΑΙ ΚΑΤΑΣΚΕΥΑΣΜΕΝΗ ΕΤΣΙ ΩΣΤΕ ΝΑ ΜΠΟΡΕΙ ΕΥΚΟΛΑ ΝΑ ΑΠΟΣΥΝΑΡΜΟΛΟΓΗΘΕΙ ΓΙΑ ΑΠΟΘΗΚΕΥΣΗ ΚΑΙ ΝΑ ΕΠΑΝΑΣΥΝΑΡΜΟΛΟΓΗΘΕΙ ΣΤΗΝ ΑΡΧΙΚΗ

ΤΗΣ ΑΚΕΡΑΙΟΤΗΤΑ. ΜΙΑ ΜΟΝΙΜΑ ΕΓΚΑΤΕΣΤΗΜΕΝΗ ΠΙΣΙΝΑ ΚΑΤΑΣΚΕΥΑΖΕΤΑΙ ΜΕΣΑ Ή ΠΑΝΩ ΣΤΟ ΕΔΑΦΟΣ Ή ΣΕ ΕΝΑ ΚΤΙΡΙΟ ΚΑΙ ΔΕΝ ΠΑΡΕΧΕΙ ΤΗ ΔΥΝΑΤΟΤΗΤΑ ΕΥΚΟΛΗΣ ΑΠΟΣΥΝΑΡΜΟΛΟΓΗΣΗΣ ΓΙΑ ΑΠΟΘΗΚΕΥΣΗ.

- Η ΧΡΗΣΗ ΤΗΣ ΑΝΤΛΙΑΣ ΜΕ ΑΚΑΤΑΛΛΗΛΗ ΗΛΕΚΤΡΙΚΗ ΠΑΡΟΧΗ ΕΙΝΑΙ ΕΠΙΚΙΝΔΥΝΗ ΚΑΙ ΠΡΟΚΑΛΕΙ ΚΑΤΑΣΤΡΟΦΙΚΗ ΒΛΑΒΗ ΤΗΣ ΑΝΤΛΙΑΣ.
- ΟΤΑΝ ΠΡΑΓΜΑΤΟΠΟΙΕΙΤΕ ΕΡΓΑΣΙΕΣ ΣΤΙΣ ΗΛΕΚΤΡΙΚΕΣ ΣΥΝΔΕΞΕΙΣ, ΑΠΕΝΕΡΓΟΠΟΙΗΣΤΕ ΤΗΝ ΗΛΕΚΤΡΙΚΗ ΤΡΟΦΟΔΟΣΙΑ ΣΤΟΝ ΑΥΤΟΜΑΤΟ ΔΙΑΚΟΠΤΗ ΚΑΙ ΤΗΝ ΚΛΕΙΔΩΣΤΕ ΤΗ ΘΥΡΑ ΤΟΥ ΔΙΑΚΟΠΤΗ. ΕΑΝ ΔΕΝ ΓΙΝΕΙ ΑΥΤΟ, ΘΑ ΟΔΗΓΗΣΕΙ ΣΕ ΑΥΞΗΜΕΝΟ ΚΙΝΔΥΝΟ ΗΛΕΚΤΡΟΠΛΗΞΙΑΣ, ΤΡΑΥΜΑΤΙΣΜΟΥ ΚΑΙ ΠΙΘΑΝΑ ΘΑΝΑΤΟΥ.
- ΜΗΝ ΑΦΑΙΡΕΙΤΕ ΤΟ ΔΟΝΤΙΟ ΓΕΙΩΣΗΣ ΚΑΙ ΜΗΝ ΤΡΟΠΟΠΟΙΕΙΤΕ ΤΟ ΒΥΣΜΑ ΜΕ ΚΑΝΕΝΑΝ ΤΡΟΠΟ. ΜΗΝ ΧΡΗΣΙΜΟΠΟΙΕΙΤΕ ΠΡΟΣΑΡΜΟΓΕΙΣ ΡΕΥΜΑΤΟΛΗΠΤΗ. ΣΥΜΒΟΥΛΕΥΤΕΙΤΕ ΕΝΑΝ ΠΙΣΤΟΠΟΙΗΜΕΝΟ ΗΛΕΚΤΡΟΛΟΓΟ ΓΙΑ ΟΠΟΙΕΣΔΗΠΟΤΕ ΕΡΩΤΗΣΕΙΣ ΣΧΕΤΙΚΑ ΜΕ ΤΗ ΓΕΙΩΣΗ ΤΩΝ ΡΕΥΜΑΤΟΛΗΠΤΩΝ ΣΑΣ.
- ΧΕΙΡΙΣΤΕΙΤΕ ΤΗΝ ΑΝΤΛΙΑ ΜΕ ΠΡΟΣΟΧΗ. ΜΗΝ ΤΡΑΒΑΤΕ Ή ΜΕΤΑΦΕΡΕΤΕ ΤΗΝ ΑΝΤΛΙΑ ΑΠΟ ΤΟ ΚΑΛΩΔΙΟ ΤΡΟΦΟΔΟΣΙΑΣ. ΠΟΤΕ ΜΗΝ ΑΦΑΙΡΕΙΤΕ ΤΟ ΡΕΥΜΑΤΟΛΗΠΤΗ ΑΠΟ ΤΗΝ ΠΡΙΖΑ ΤΡΑΒΩΝΤΑΣ ΤΟ ΚΑΛΩΔΙΟ ΤΡΟΦΟΔΟΣΙΑΣ. ΠΡΟΣΤΑΤΕΥΕΤΕ ΤΟ ΚΑΛΩΔΙΟ ΑΠΟ ΕΚΔΟΡΕΣ. Η ΑΝΤΛΙΑ ΔΕΝ ΠΡΕΠΕΙ ΝΑ ΕΚΤΙΘΕΤΑΙ ΣΕ ΑΙΧΜΗΡΑ ΑΝΤΙΚΕΙΜΕΝΑ, ΛΑΔΙ, ΚΙΝΟΥΜΕΝΑ ΜΕΡΗ ΚΑΙ ΘΕΡΜΟΤΗΤΑ.
- Ο ΚΑΘΑΡΙΣΜΟΣ ΚΑΙ Η ΣΥΝΤΗΡΗΣΗ ΠΡΕΠΕΙ ΝΑ ΓΙΝΕΤΑΙ ΜΟΝΟ ΑΠΟ ΕΝΗΛΙΚΑ ΗΛΙΚΙΑΣ ΑΝΩ ΤΩΝ 18 ΕΤΩΝ, Ο ΟΠΟΙΟΣ ΝΑ ΓΝΩΡΙΖΕΙ ΓΙΑ ΤΟΥΣ ΚΙΝΔΥΝΟΥΣ ΤΗΣ ΗΛΕΚΤΡΟΠΛΗΞΙΑΣ.
- ΣΥΜΒΟΥΛΕΥΤΕΙΤΕ ΕΝΑΝ ΠΙΣΤΟΠΟΙΗΜΕΝΟ ΗΛΕΚΤΡΟΛΟΓΟ ΓΙΑ ΟΠΟΙΕΣΔΗΠΟΤΕ ΕΡΩΤΗΣΕΙΣ.
- ΣΕ ΠΕΡΙΠΤΩΣΗ ΑΜΦΙΒΟΛΙΑΣ ΣΧΕΤΙΚΑ ΜΕ ΤΗΝ ΑΝΤΛΙΑ Ή ΟΠΟΙΕΣΔΗΠΟΤΕ ΑΛΛΕΣ ΣΥΣΚΕΥΕΣ ΚΥΚΛΟΦΟΡΙΑΣ, ΕΠΙΚΟΙΝΩΝΗΣΤΕ ΜΕ ΕΝΑΝ ΕΞΕΙΔΙΚΕΥΜΕΝΟ ΕΓΚΑΤΑΣΤΑΤΗ Ή ΜΕ ΤΟΝ ΚΑΤΑΣΚΕΥΑΣΤΗ/ΕΙΣΑΓΩΓΕΑ/ΑΝΤΙΠΡΟΣΩΠΟ.
- ΤΗΡΗΣΤΕ ΟΛΕΣ ΤΙΣ ΑΠΑΙΤΗΣΕΙΣ ΑΣΦΑΛΕΙΑΣ ΚΑΙ ΤΙΣ ΣΥΣΤΑΣΕΙΣ ΠΟΥ ΠΕΡΙΓΡΑΦΟΝΤΑΙ ΣΤΟ ΕΓΧΕΙΡΙΔΙΟ.
- ΠΑΡΑΚΑΛΟΥΜΕ ΕΠΙΘΕΩΡΗΣΤΕ ΤΟΝ ΕΞΟΠΛΙΣΜΟ ΠΡΙΝ ΑΠΟ ΤΗ ΧΡΗΣΗ. ΕΝΗΜΕΡΩΣΤΕ ΤΗΝ BESTWAY ΣΤΗ ΔΙΕΥΘΥΝΣΗ ΕΞΥΠΗΡΕΤΗΣΗΣ ΠΕΛΑΤΩΝ ΠΟΥ ΑΝΑΓΡΑΦΕΤΑΙ ΣΕ ΑΥΤΟ ΤΟ ΕΓΧΕΙΡΙΔΙΟ ΓΙΑ ΟΠΟΙΑΔΗΠΟΤΕ ΕΞΑΡΤΗΜΑΤΑ ΜΕ ΚΑΤΑΣΚΕΥΑΣΤΙΚΑ ΕΛΑΤΤΩΜΑΤΑ Ή ΠΟΥ ΛΕΙΠΟΥΝ ΚΑΤΑ ΤΗΝ ΑΓΟΡΑ. ΕΠΑΛΘΕΥΣΤΕ ΟΤΙ ΤΑ ΕΞΑΡΤΗΜΑΤΑ ΤΟΥ ΕΞΟΠΛΙΣΜΟΥ ΑΝΗΚΟΥΝ ΣΤΟ ΜΟΝΤΕΛΟ ΤΗΣ ΑΝΤΛΙΑΣ ΦΙΛΤΡΟΥ ΠΟΥ ΕΙΧΑΤΕ ΣΚΟΠΟ ΝΑ ΑΓΟΡΑΣΕΤΕ.
- ΟΙ ΑΤΜΟΣΦΑΙΡΙΚΕΣ ΣΥΝΘΗΚΕΣ ΠΙΘΑΝΟΝ ΝΑ ΕΠΗΡΕΑΖΟΥΝ ΤΗΝ ΑΠΟΔΟΣΗ ΚΑΙ ΤΗΝ ΩΦΕΛΙΜΗ ΖΩΗ ΤΗΣ ΑΝΤΛΙΑΣ ΦΙΛΤΡΟΥ ΣΑΣ. ΜΠΟΡΕΙ ΝΑ ΠΡΟΚΛΗΘΕΙ ΑΣΚΟΠΗ ΦΘΟΡΑ ΣΕ ΠΕΡΙΟΔΟΥΣ ΚΡΥΟΥ, ΖΕΣΤΗΣ ΚΑΙ ΕΚΘΕΣΗΣ ΣΤΟΝ ΗΛΙΟ. ΟΠΟΤΕ ΕΙΝΑΙ ΔΥΝΑΤΟΝ ΠΡΟΣΤΑΤΕΥΕΤΕ ΤΗΝ ΑΝΤΛΙΑ ΑΠΟ ΑΥΤΕΣ ΤΙΣ ΣΥΝΘΗΚΕΣ.
- ΕΙΝΑΙ ΣΗΜΑΝΤΙΚΟ ΝΑ ΕΞΑΣΦΑΛΙΣΤΕΙ ΟΤΙ Η ΤΑΠΕΣ ΑΠΟΦΡΑΞΗΣ ΠΟΥ ΠΑΡΕΧΟΝΤΑΙ ΑΠΟ ΤΟ ΕΡΓΟΣΤΑΣΙΟ ΓΙΑ ΤΗΝ ΕΙΣΟΔΟ ΚΑΙ ΕΞΟΔΟ ΤΗΣ ΑΝΤΛΙΑΣ ΑΝΤΙΚΑΘΙΣΤΟΥΝ ΤΙΣ ΣΗΤΕΣ ΠΡΙΝ ΕΠΙΧΕΙΡΗΣΤΕ ΤΗΝ ΑΠΟΜΑΚΡΥΝΣΗ Ή ΣΥΝΤΗΡΗΣΗ ΤΗΣ ΑΝΤΛΙΑΣ.
- ΜΗΝ ΠΡΟΣΘΕΤΕΤΕ ΧΗΜΙΚΑ ΣΤΗΝ ΑΝΤΛΙΑ ΦΙΛΤΡΟΥ.
- ΜΗΝ ΣΥΝΔΕΕΤΕ Ή ΑΠΟΣΥΝΔΕΕΤΕ ΤΗ ΣΥΣΚΕΥΗ ΜΕ ΒΡΕΓΜΕΝΑ ΤΑ ΧΕΡΙΑ ΣΑΣ.
- ΠΑΝΤΟΤΕ ΝΑ ΑΠΟΣΥΝΔΕΕΤΕ ΤΗ ΣΥΣΚΕΥΗ ΑΠΟ ΤΗΝ ΠΡΙΖΑ: ΤΙΣ ΒΡΟΧΕΡΕΣ ΗΜΕΡΕΣ, ΠΡΙΝ ΑΠΟ ΤΟΝ ΚΑΘΑΡΙΣΜΟ Ή ΑΛΛΗ ΣΥΝΤΗΡΗΣΗ ΚΑΙ ΕΑΝ ΤΗΝ ΑΦΗΝΕΤΕ ΑΦΥΛΑΚΤΗ ΟΤΑΝ ΠΗΓΑΙΝΕΤΕ ΔΙΑΚΟΠΕΣ.
- ΤΟ ΠΡΟΪΟΝ ΑΥΤΟ ΔΕΝ ΠΡΟΟΡΙΖΕΤΑΙ ΓΙΑ ΕΜΠΟΡΙΚΗ ΧΡΗΣΗ.

ΣΥΝΔΕΣΗ ΒΑΣΗΣ

ΓΙΑ 330GAL

ΤΟ ΠΡΟΤΥΠΟ ΔΟΚΙΜΩΝ EN60335-2-41 ΑΠΑΙΤΕΙ ΠΡΙΝ ΧΡΗΣΙΜΟΠΟΙΗΘΕΙ Η ΑΝΤΛΙΑ ΦΙΛΤΡΟΥ ΝΑ ΣΤΕΡΕΩΝΕΤΑΙ ΚΑΤΑΚΟΡΥΦΑ ΣΤΟ ΕΔΑΦΟΣ Ή ΣΕ ΒΑΣΗ ΑΠΟ ΞΥΛΟ Ή ΤΣΙΜΕΝΤΟ. ΣΤΗ ΒΑΣΗ ΠΡΕΠΕΙ ΝΑ ΥΠΑΡΧΟΥΝ ΔΥΟ ΤΡΥΠΕΣ ΔΙΑΜΕΤΡΟΥ 9 ΜΜ, Η ΑΠΟΣΤΑΣΗ ΜΕΤΑΞΥ ΤΩΝ ΟΠΟΙΩΝ ΠΡΕΠΕΙ ΝΑ ΕΙΝΑΙ 127 ΜΜ. ΤΟΠΟΘΕΤΗΣΤΕ ΤΗΝ ΑΝΤΛΙΑ ΦΙΛΤΡΟΥ ΣΤΗ ΒΑΣΗ ΚΑΙ ΣΥΝΔΕΣΤΕ ΤΑ ΜΕΤΑΞΥ ΤΟΥΣ ΣΤΕΡΕΩΝΟΝΤΑΣ ΤΑ ΜΠΟΥΛΟΝΙΑ ΚΑΙ ΤΑ ΠΑΣΙΜΑΔΙΑ. ΟΛΑ ΤΑ ΕΞΑΡΤΗΜΑΤΑ ΤΗΣ ΒΑΣΗΣ ΘΑ ΠΡΕΠΕΙ ΝΑ ΖΥΓΙΖΟΥΝ ΠΑΝΩ ΑΠΟ 18KG ΤΟΥΛΑΧΙΣΤΟΝ ΟΣΤΕ ΝΑ ΑΠΟΤΡΕΦΟΥΝ ΤΗΝ ΚΑΤΑ ΛΑΘΟΣ ΠΤΩΣΗ ΤΗΣ ΑΝΤΛΙΑΣ.

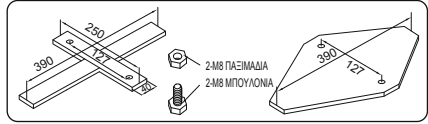

ΓΙΑ 530GAL

ΤΟ ΠΡΟΤΥΠΟ ΔΟΚΙΜΩΝ EN60335-2-41 ΑΠΑΙΤΕΙ ΠΡΙΝ ΧΡΗΣΙΜΟΠΟΙΗΘΕΙ Η ΑΝΤΛΙΑ ΦΙΛΤΡΟΥ ΝΑ ΣΤΕΡΕΩΝΕΤΑΙ ΚΑΤΑΚΟΡΥΦΑ ΣΤΟ ΕΔΑΦΟΣ Ή ΣΕ ΒΑΣΗ ΑΠΟ ΞΥΛΟ Ή ΤΣΙΜΕΝΤΟ. ΣΤΗ ΒΑΣΗ ΠΡΕΠΕΙ ΝΑ ΥΠΑΡΧΟΥΝ ΔΥΟ ΤΡΥΠΕΣ ΔΙΑΜΕΤΡΟΥ 9 ΜΜ, Η ΑΠΟΣΤΑΣΗ ΜΕΤΑΞΥ ΤΩΝ ΟΠΟΙΩΝ ΠΡΕΠΕΙ ΝΑ ΕΙΝΑΙ 159 ΜΜ. ΤΟΠΟΘΕΤΗΣΤΕ ΤΗΝ ΑΝΤΛΙΑ ΦΙΛΤΡΟΥ ΣΤΗ ΒΑΣΗ ΚΑΙ ΣΥΝΔΕΣΤΕ ΤΑ ΜΕΤΑΞΥ ΤΟΥΣ ΣΤΕΡΕΩΝΟΝΤΑΣ ΤΑ ΜΠΟΥΛΟΝΙΑ ΚΑΙ ΤΑ ΠΑΣΙΜΑΔΙΑ. ΟΛΑ ΤΑ ΕΞΑΡΤΗΜΑΤΑ ΤΗΣ ΒΑΣΗΣ ΘΑ ΠΡΕΠΕΙ ΝΑ ΖΥΓΙΖΟΥΝ ΠΑΝΩ ΑΠΟ 18KG ΤΟΥΛΑΧΙΣΤΟΝ ΟΣΤΕ ΝΑ ΑΠΟΤΡΕΦΟΥΝ ΤΗΝ ΚΑΤΑ ΛΑΘΟΣ ΠΤΩΣΗ ΤΗΣ ΑΝΤΛΙΑΣ.

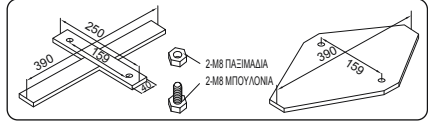

ΓΙΑ 800GAL

ΤΟ ΠΡΟΤΥΠΟ ΔΟΚΙΜΩΝ EN60335-2-41 ΑΠΑΙΤΕΙ ΠΡΙΝ ΧΡΗΣΙΜΟΠΟΙΗΘΕΙ Η ΑΝΤΛΙΑ ΦΙΛΤΡΟΥ ΝΑ ΣΤΕΡΕΩΝΕΤΑΙ ΚΑΤΑΚΟΡΥΦΑ ΣΤΟ ΕΔΑΦΟΣ Ή ΣΕ ΒΑΣΗ ΑΠΟ ΞΥΛΟ Ή ΤΣΙΜΕΝΤΟ. ΣΤΗ ΒΑΣΗ ΠΡΕΠΕΙ ΝΑ ΥΠΑΡΧΟΥΝ ΔΥΟ ΤΡΥΠΕΣ ΔΙΑΜΕΤΡΟΥ 9 ΜΜ, Η ΑΠΟΣΤΑΣΗ ΜΕΤΑΞΥ ΤΩΝ ΟΠΟΙΩΝ ΠΡΕΠΕΙ ΝΑ ΕΙΝΑΙ 166 ΜΜ. ΤΟΠΟΘΕΤΗΣΤΕ ΤΗΝ ΑΝΤΛΙΑ ΦΙΛΤΡΟΥ ΣΤΗ ΒΑΣΗ ΚΑΙ ΣΥΝΔΕΣΤΕ ΤΑ ΜΕΤΑΞΥ ΤΟΥΣ ΣΤΕΡΕΩΝΟΝΤΑΣ ΤΑ ΜΠΟΥΛΟΝΙΑ ΚΑΙ ΤΑ ΠΑΣΙΜΑΔΙΑ. ΟΛΑ ΤΑ ΕΞΑΡΤΗΜΑΤΑ ΤΗΣ ΒΑΣΗΣ ΘΑ ΠΡΕΠΕΙ ΝΑ ΖΥΓΙΖΟΥΝ ΠΑΝΩ ΑΠΟ 18KG ΤΟΥΛΑΧΙΣΤΟΝ ΟΣΤΕ ΝΑ ΑΠΟΤΡΕΦΟΥΝ ΤΗΝ ΚΑΤΑ ΛΑΘΟΣ ΠΤΩΣΗ ΤΗΣ ΑΝΤΛΙΑΣ.

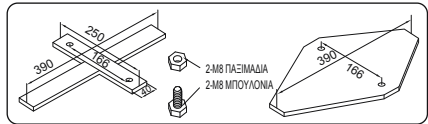

ΡΥΘΜΙΣΗ

ΛΙΣΤΑ ΕΛΕΓΧΟΥ

ΓΙΑ ΝΑ ΕΛΕΓΞΕΤΕ ΤΑ ΕΞΑΡΤΗΜΑΤΑ ΠΟΥ ΠΕΡΙΛΑΜΒΑΝΟΝΤΑΙ ΣΤΟ ΚΟΥΤΙ, ΑΝΑΤΡΕΞΤΕ ΣΤΗ ΛΙΣΤΑ ΑΝΤΑΛΛΑΚΤΙΚΩΝ ΠΟΥ ΘΑ ΒΡΕΙΤΕ ΜΕΣΑ ΣΤΟ ΕΓΧΕΙΡΙΔΙΟ. ΒΕΒΑΙΩΘΕΙΤΕ ΟΤΙ ΤΑ ΕΞΑΡΤΗΜΑΤΑ ΑΝΤΙΠΡΟΣΩΠΟΥΝ ΤΟ ΜΟΝΤΕΛΟ ΠΟΥ ΕΙΧΑΤΕ ΤΗΝ ΠΡΟΘΕΣΗ ΝΑ ΑΓΟΡΑΣΤΕ. ΣΕ ΠΕΡΙΠΤΩΣΗ ΠΟΥ ΥΠΑΡΧΟΥΝ ΟΠΟΙΑΔΗΠΟΤΕ ΕΞΑΡΤΗΜΑΤΑ ΠΟΥ ΕΙΝΑΙ ΚΑΤΕΣΤΡΑΜΜΕΝΑ Ή ΠΟΥ ΛΕΙΠΟΥΝ ΚΑΤΑ ΤΗΝ ΑΓΟΡΑ, ΕΠΙΣΚΕΦΘΕΙΤΕ ΤΗΝ ΙΣΤΟΣΕΛΙΔΑ ΜΑΣ [bestwaycorp.com/support](http://www.bestwaycorp.com/support).

ΕΠΙΛΕΞΤΕ ΤΗ ΣΩΣΤΗ ΤΟΠΟΘΕΣΙΑ

ΤΟΠΟΘΕΤΗΣΤΕ ΤΗΝ ΑΝΤΛΙΑ ΦΙΛΤΡΟΥ ΣΤΟ ΣΤΕΡΕΟ ΚΑΙ ΕΠΙΠΕΔΟ ΕΔΑΦΟΣ. ΠΡΕΠΕΙ ΝΑ ΤΟΠΟΘΕΤΗΣΕΤΕ ΣΤΟ ΙΔΙΟ ΕΠΙΠΕΔΟ ΜΕ ΤΗ ΒΑΣΗ ΤΗΣ ΠΙΣΙΝΑΣ. ΕΑΝ Η ΑΝΤΛΙΑ ΦΙΛΤΡΟΥ ΒΡΙΣΚΕΤΑΙ ΨΗΛΟΤΕΡΑ Η ΧΑΜΗΛΟΤΕΡΑ ΑΠΟ ΤΗ ΒΑΣΗ ΤΗΣ ΠΙΣΙΝΑΣ, Η ΑΠΟΔΟΣΗ ΚΑΙ Η ΔΙΑΡΚΕΙΑ ΖΩΗΣ ΤΗΣ ΑΝΤΛΙΑΣ ΦΙΛΤΡΟΥ ΕΠΛΗΧΕΤΑΙ ΝΑ ΜΕΙΩΘΟΥΝ.

Η ΠΙΣΙΝΑ ΚΑΙ Η ΑΝΤΛΙΑ ΦΙΛΤΡΟΥ ΠΡΕΠΕΙ ΝΑ ΤΟΠΟΘΕΤΟΥΝΤΑΙ ΣΕ ΧΩΡΟ ΜΕ ΕΠΑΡΚΗ ΑΠΟΧΕΤΥΣΗ ΚΑΙ ΕΥΚΟΛΗ ΠΡΟΣΒΑΣΗ ΓΙΑ ΕΡΓΑΣΙΕΣ ΣΥΝΤΗΡΗΣΗΣ. ΠΟΤΕ ΜΗΝ ΤΟΠΟΘΕΤΕΙΤΕ ΤΗΝ ΑΝΤΛΙΑ ΦΙΛΤΡΟΥ ΣΕ ΠΕΡΙΟΧΗ ΟΠΟΥ ΜΠΟΡΕΙ ΝΑ ΣΥΣΣΩΡΕΥΕΙ ΝΕΡΟ.

ΕΓΚΑΤΑΣΤΑΣΗ

- ΓΙΑ ΤΙΣ ΟΔΗΓΙΕΣ ΕΓΚΑΤΑΣΤΑΣΗΣ, ΑΝΑΤΡΕΞΤΕ ΣΤΑ ΒΗΜΑΤΑ ΤΗΣ ΕΙΚΟΝΑΣ , ΤΑ ΣΧΕΔΙΑ ΕΙΝΑΙ ΜΟΝΟ ΓΙΑ ΛΟΓΟΥΣ ΑΠΕΙΚΟΝΙΣΗΣ. ΜΠΟΡΕΙ ΝΑ ΜΗΝ ΑΝΤΑΠΟΚΡΙΝΟΝΤΑΙ ΣΤΟ ΠΡΑΓΜΑΤΙΚΟ ΠΡΟΙΟΝ. ΔΕΝ ΕΙΝΑΙ ΥΠΟ ΚΛΙΜΑΚΑ.
- Η BESTWAY ΔΕΝ ΘΑ ΕΙΝΑΙ ΥΠΕΥΘΥΝΗ ΓΙΑ ΤΥΧΟΝ ΖΗΜΙΕΣ ΠΟΥ ΠΡΟΚΛΗΘΗΚΑΝ ΣΤΗΝ ΑΝΤΛΙΑ ΦΙΛΤΡΟΥ ΛΟΓΩ ΚΑΚΟΜΕΤΑΧΕΙΡΙΣΗΣ Η ΛΟΓΩ ΜΗ ΣΥΜΜΟΡΦΩΣΗΣ ΜΕ ΑΥΤΕΣ ΤΙΣ ΟΔΗΓΙΕΣ.
- ΕΙΝΑΙ ΥΠΟΧΡΕΩΤΙΚΟ ΝΑ ΕΛΕΓΞΕΤΕ ΟΤΙ Ο ΥΔΡΑΥΛΙΚΟΙ ΣΥΝΔΕΣΜΟΙ ΔΕΝ ΕΙΝΑΙ ΦΡΑΓΜΕΝΟΙ.
- ΜΗΝ ΑΦΗΣΤΕ ΤΗΝ ΑΝΤΛΙΑ ΦΙΛΤΡΟΥ ΝΑ ΛΕΙΤΟΥΡΓΕΙ ΜΕΧΡΙ ΝΑ ΑΦΑΙΡΕΙΣΤΕ ΟΛΟ ΤΟ ΝΕΡΟ. ΒΕΒΑΙΩΘΕΙΤΕ ΟΤΙ ΟΙ ΒΑΛΒΙΔΕΣ ΕΙΣΑΓΩΓΗΣ ΚΑΙ ΕΞΑΓΩΓΗΣ ΤΗΣ ΠΙΣΙΝΑΣ ΚΑΛΥΠΤΟΝΤΑΙ ΠΛΗΡΩΣ ΑΠΟ ΝΕΡΟ, ΠΡΙΝ ΘΞΣΕΤΕ ΣΕ ΛΕΙΤΟΥΡΓΙΑ ΤΗΝ ΑΝΤΛΙΑ ΦΙΛΤΡΟΥ.

ΣΥΝΤΗΡΗΣΗ

- ΒΕΒΑΙΩΘΕΙΤΕ ΟΤΙ Η ΑΝΤΛΙΑ ΦΙΛΤΡΟΥ ΕΙΝΑΙ ΑΠΟΣΥΝΔΕΔΕΜΜΕΝΗ ΑΠΟ ΤΗΝ ΠΡΙΖΑ ΠΡΙΝ ΑΠΟ ΟΠΟΙΑΔΗΠΟΤΕ ΕΡΓΑΣΙΑ ΣΥΝΤΗΡΗΣΗΣ.
- ΓΙΑ ΤΙΣ ΟΔΗΓΙΕΣ ΣΥΝΤΗΡΗΣΗΣ, ΑΝΑΤΡΕΞΤΕ ΣΤΑ ΒΗΜΑΤΑ  ΤΗΣ ΕΙΚΟΝΑΣ ΜΕΣΑ ΣΤΟ ΕΓΧΕΙΡΙΔΙΟ. ΤΑ ΣΧΕΔΙΑ ΕΙΝΑΙ ΜΟΝΟ ΓΙΑ ΛΟΓΟΥΣ ΑΠΕΙΚΟΝΙΣΗΣ. ΜΠΟΡΕΙ ΝΑ ΜΗΝ ΑΝΤΑΠΟΚΡΙΝΟΝΤΑΙ ΣΤΟ ΠΡΑΓΜΑΤΙΚΟ ΠΡΟΙΟΝ. ΔΕΝ ΕΙΝΑΙ ΥΠΟ ΚΛΙΜΑΚΑ.
- ΓΙΑ ΝΑ ΒΕΛΤΙΣΤΟΠΟΙΗΣΕΤΕ ΤΗΝ ΑΠΟΔΟΣΗ ΤΗΣ ΑΝΤΛΙΑΣ ΦΙΛΤΡΟΥ ΚΑΙ ΓΙΑ ΛΟΓΟΥΣ ΥΓΙΕΙΝΗΣ, ΣΥΝΙΣΤΑΤΑΙ Η ΑΝΤΙΚΑΤΑΣΤΑΣΗ ΤΟΥ ΣΤΟΙΧΕΙΟΥ ΦΙΛΤΡΟΥ ΜΕ ΕΝΑ ΝΕΟ ΚΑΘΕ ΔΥΟ ΕΒΔΟΜΑΔΕΣ.

ΑΠΟΘΗΚΕΥΣΗ

- ΑΦΑΙΡΕΣΤΕ ΟΛΑ ΤΑ ΕΞΑΡΤΗΜΑΤΑ. ΒΕΒΑΙΩΘΕΙΤΕ ΟΤΙ Η ΑΝΤΛΙΑ ΦΙΛΤΡΟΥ, ΟΙ ΕΥΚΑΜΠΤΟΙ ΣΩΛΗΝΕΣ ΚΑΙ ΤΑ ΚΟΣΚΙΝΑ ΣΥΝΤΡΙΜΜΑΤΩΝ ΕΙΝΑΙ ΕΝΤΕΛΩΣ ΚΑΘΑΡΑ ΚΑΙ ΣΤΕΓΝΑ ΠΡΙΝ ΤΗΝ ΑΠΟΘΗΚΕΥΣΗ. ΕΑΝ ΟΛΑ ΤΑ ΜΕΡΗ ΔΕΝ ΕΧΟΥΝ ΣΤΕΓΝΩΝΕΙ ΤΕΛΕΙΩΣ, ΜΠΟΡΕΙ ΝΑ ΠΡΟΚΛΗΘΕΙ ΜΟΥΧΛΑ.
- ΠΡΙΝ ΤΗΝ ΑΠΟΘΗΚΕΥΣΗ, ΑΦΑΙΡΕΣΤΕ ΚΑΙ ΑΠΟΡΡΙΨΤΕ ΤΟ ΣΤΟΙΧΕΙΟ ΦΙΛΤΡΟΥ.
- ΣΥΝΙΣΤΑΤΑΙ ΑΝΕΠΙΘΥΛΑΚΤΑ Η ΑΠΟΣΥΝΑΡΜΟΛΟΓΗΣΗ ΤΗΣ ΑΝΤΛΙΑΣ ΦΙΛΤΡΟΥ ΟΤΑΝ Η ΘΕΡΜΟΚΡΑΣΙΑ ΠΕΡΙΒΑΛΛΟΝΤΟΣ ΕΙΝΑΙ ΚΑΤΩ ΑΠΟ 10°C / 50°F.
- ΑΠΟΘΗΚΕΥΣΤΕ ΤΗΝ ΑΝΤΛΙΑ ΦΙΛΤΡΟΥ ΣΕ ΞΗΡΟ ΜΕΡΟΣ ΜΕ ΜΕΤΡΙΑ ΘΕΡΜΟΚΡΑΣΙΑ ΜΕΤΑΞΥ 10°C / 50°F ΚΑΙ 38°C / 100°F.

ΟΡΟΙ ΕΓΓΥΗΣΗΣ

ΓΙΑ ΠΛΗΡΟΦΟΡΙΕΣ ΣΧΕΤΙΚΑ ΜΕ ΤΟΥΣ ΟΡΟΥΣ ΕΓΓΥΗΣΗΣ, ΕΠΙΣΚΕΦΘΕΙΤΕ ΤΗΝ ΙΣΤΟΣΕΛΙΔΑ ΜΑΣ ΣΤΗ ΔΙΕΥΘΥΝΣΗ: www.bestwaycorp.com.



РУКОВОДСТВО ПОЛЬЗОВАТЕЛЯ

58381/58383/58386 Фильтрующий насос

You **Tube**

Посетите канал Bestway на YouTube

EAC

ВАЖНЫЕ ИНСТРУКЦИИ ПО ТЕХНИКЕ БЕЗОПАСНОСТИ

ПРОЧИТАЙТЕ И СОБЛЮДАЙТЕ ВСЕ ИНСТРУКЦИИ

Внимательно прочитайте информацию в руководстве пользователя, убедитесь в том, что вам все понятно, и следуйте указаниям при установке и использовании фильтрующего насоса. Эти предостережения, инструкции, меры предосторожности предупреждают о некоторых распространенных рисках систем фильтрации воды, но не покрывают все риски и все возможные опасности. Будьте осторожны, рассудительны и разумны при отдыхе и играх в воде. Сохраните эту брошюру для дальнейшего использования в справочных целях. Кроме того, в зависимости от типа фильтрующего насоса, может предоставляться следующая ниже информация. Храните эту инструкцию в безопасном месте. Если печатный экземпляр инструкции отсутствует, найдите ее на веб-сайте www.bestwaycorp.com/support.

ПРЕДУПРЕЖДЕНИЕ!

- Питание насоса должно осуществляться через изолирующий трансформатор или устройство защитного отключения (УЗО) с номинальным остаточным током срабатывания, не превышающим 30 мА.
- Штепсельная вилка насоса должна располагаться на расстоянии минимум 3,5 метров от бассейна.
- Запрещается пользоваться насосом, когда люди находятся в бассейне.
- Шнур питания не подлежит замене. В случае повреждения шнура электроприбор следует утилизировать.
- Обязательно отсоединяйте устройство от сети электропитания перед выполнением сборки, разборки или чистки.
- Изделиями могут пользоваться лица с ограниченными физическими, сенсорными и умственными возможностями либо лица без соответствующих навыков и опыта, если они находятся под присмотром или проинструктированы на предмет безопасного использования изделия и осознают связанные с этим опасности.
- Детям запрещается играть с изделием.
- Насосы, не имеющие маркировки, указывающей на то, что они защищены от замерзания, нельзя оставлять на улице в морозные погодные условия.
- Если изделие не будет использоваться в течение длительного времени, например, зимой, разберите бассейн и храните его в помещении.
- Данный электроприбор следует располагать на расстоянии не менее 2 метров от бассейна.

Электрические подключения должны соответствовать национальным нормам ведения электромонтажных работ.

- Установленное изделие следует использовать только для сред, предусмотренных или указанных производителем.
- Необходимо проверить, чтобы всасывающие отверстия не были заблокированы.
- Во время проведения работ по техническому обслуживанию системы фильтрации рекомендуется прекратить фильтрацию.
- Регулярно проверяйте степень засорения фильтра.
- Рекомендуется еженедельно проверять чистоту воды.
- Для обеспечения чистоты воды в бассейне рекомендуется ежедневно фильтровать воду в течение 8 часов.
- Необходимо как можно скорее заменять любой поврежденный элемент или набор элементов. Используйте только детали, разрешенные к применению лицами, ответственными за реализацию изделия на рынке.
- Все фильтры и фильтрующие материалы следует регулярно проверять для предотвращения образования отложений, препятствующих нормальной фильтрации. Утилизация использованных фильтрующих материалов должна также соответствовать действующим нормам/требованиям законодательства.
- Установка циркуляции воды должна соответствовать европейским, национальным и местным нормам и правилам, особенно в части электрооборудования. Любые изменения положения клапана, типоразмера насоса, размера сетки могут привести к изменению расхода воды, а также скорости всасывания.
- После установки бассейна штепсельная вилка должна быть доступна.
- Внимательно изучите руководство по эксплуатации и сохраните его для дальнейшего использования в справочных целях.
- В случае утери инструкции обратитесь в компанию Bestway или на веб-сайт: www.bestwaycorp.com

УТИЛИЗАЦИЯ



Электротехнические изделия запрещается утилизировать с бытовым мусором. Утилизацию следует осуществлять на предприятиях по переработке отходов. Для получения дополнительной информации о переработке обратитесь к местным властям или к продавцу изделия.

ИНСТРУКЦИИ ПО ТЕХНИКЕ БЕЗОПАСНОСТИ

- Устройство должно быть оснащено заземленным источником питания.
- Удлинитель использовать запрещено.
- В случае повреждения фильтрующего насоса не пользуйтесь бассейном.
- Не закапывайте шнур в землю. Прокладывайте шнур питания так, чтобы свести к минимуму опасность его повреждения газонокосилками, шпалерными ножницами и другим оборудованием.
- Данный насос предназначен для использования только с бассейнами, разбирающимися для хранения. Не используйте его со стационарными бассейнами. Конструкция разборного бассейна

позволяет быстро разобрать его для хранения и вновь собрать в оригинальном целом виде. Стационарный бассейн устанавливается на грунте или в помещении так, что его нельзя быстро разобрать для хранения.

- Пользование насосом с несоответствующим электропитанием опасно – это может привести к полному выходу насоса из строя.
- При работе с электрическими компонентами отключите электропитание на электрощите и запирайте замок дверцу электрощита. В противном случае возрастает опасность поражения электрическим током, получения телесных повреждений и, возможно, смерти.
- Не удаляйте контакт заземления и никоим образом не изменяйте конструкцию штепсельной вилки. Не используйте переходники для штепсельных вилок. Обращайтесь к квалифицированному электрику по всем вопросам, касающимся технической пригодности заземления штепсельных вилок.
- Соблюдайте осторожность в обращении с насосом. Не тяните за шнур и не переносите насос, держа его за шнур питания. Никогда не вынимайте вилку из розетки, держа за шнур питания. Не допускайте истирания шнура питания. Запрещается подвергать насос воздействию острых предметов, масла, движущихся деталей и тепла.
- Чистка и пользовательское обслуживание должны выполняться взрослыми старше 18 лет, осведомленными об опасности поражения электрическим током.
- По всем вопросам обращайтесь к квалифицированному электрику.
- В случае сомнений по вопросам эксплуатации насоса или циркуляционных установок, обратитесь к квалифицированному специалисту или производителю/импортеру/дистрибьютору.
- Соблюдайте все требования и рекомендации по технике безопасности, содержащиеся в руководстве.
- Осмотрите оборудование перед использованием. При обнаружении дефектов изготовления или отсутствующих компонентов во время приобретения сообщите об этом в компанию Bestway по адресу сервисной службы, указанному в настоящем руководстве. Проверьте, чтобы компоненты оборудования соответствовали модели фильтрующего насоса, которую вы собирались приобрести.
- Атмосферные условия могут влиять на эксплуатационные качества и срок службы фильтрующего насоса. При воздействии холода, тепла и солнца может происходить бесполезный износ изделия. По возможности защитите насос от воздействия этих условий.
- Прежде чем приступать к снятию или обслуживанию насоса, необходимо обязательно установить заводские заглушки впускного и выпускного отверстий вместо сетчатых фильтров.
- Не добавляйте химикаты в фильтрующий насос.
- Не подсоединяйте и не отсоединяйте изделие от сети питания влажными руками.
- Обязательно отсоединяйте устройство от электросети в следующих случаях: в дождливые дни, перед чисткой или другим техническим обслуживанием, а также, если вы оставляете его без присмотра на выходные.
- Данное изделие не предназначено для коммерческого использования.

ПРИСОЕДИНЕНИЕ ОСНОВАНИЯ

ДЛЯ 330GAL

По стандарту на проведение испытаний EN60335-2-41 требуется, чтобы перед эксплуатацией фильтрующий насос был вертикально закреплён на поверхности или на основании, изготовленном из дерева или бетона. В основании должно быть два отверстия диаметром 9 мм, а расстояние между ними – 127 мм. Установите фильтрующий насос на основание и закрепите, затянув болты и гайки. Все детали основания должны иметь общий вес более 18 кг, чтобы предотвратить случайное падение насоса.

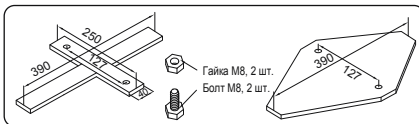

ДЛЯ 530GAL

По стандарту на проведение испытаний EN60335-2-41 требуется, чтобы перед эксплуатацией фильтрующий насос был вертикально закреплён на поверхности или на основании, изготовленном из дерева или бетона. В основании должно быть два отверстия диаметром 9 мм, а расстояние между ними – 159 мм. Установите фильтрующий насос на основание и закрепите, затянув болты и гайки. Все детали основания должны иметь общий вес более 18 кг, чтобы предотвратить случайное падение насоса.

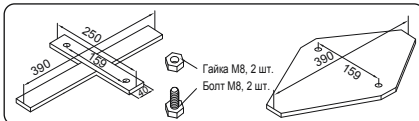

ДЛЯ 800GAL

По стандарту на проведение испытаний EN60335-2-41 требуется, чтобы перед эксплуатацией фильтрующий насос был вертикально закреплён на поверхности или на основании, изготовленном из дерева или бетона. В основании должно быть два отверстия диаметром 9 мм, а расстояние между ними – 166 мм. Установите фильтрующий насос на основание и закрепите, затянув болты и гайки. Все детали основания должны иметь общий вес более 18 кг, чтобы предотвратить случайное падение насоса.

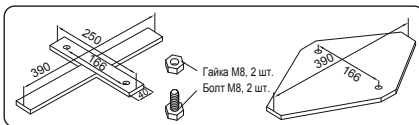

УСТАНОВКА

КОНТРОЛЬНЫЙ СПИСОК

Чтобы проверить детали, входящие в комплект поставки, обратитесь к списку деталей в данном руководстве. Проверьте, чтобы компоненты оборудования соответствовали модели, которую вы собирались приобрести. В случае любых поврежденных или отсутствующих деталей на момент покупки посетите наш веб-сайт bestwaycorp.com/support.

ВЫБЕРИТЕ ПРАВИЛЬНОЕ МЕСТО УСТАНОВКИ

Поместите фильтрующий насос на твердую и ровную поверхность; он должен быть расположен на том же уровне, что и основание бассейна. Если фильтрующий насос расположен выше или ниже основания бассейна, это может отрицательно повлиять на производительность и срок службы фильтрующего насоса.

Бассейн и фильтрующий насос должны быть расположены в зоне с достаточным дренажом и легким доступом для проведения работ по техническому обслуживанию. Никогда не размещайте фильтрующий насос в месте, где может скапливаться вода.

УСТАНОВКА

- Инструкции по установке см. на рисунках с пошаговыми указаниями [3]. Схемы предназначены исключительно для целей иллюстрации. Они могут не отображать конкретное изделие. Схемы не отображают действительный масштаб.
- Компания Bestway не несет ответственности за причиненные фильтрующему насосу повреждения вследствие неправильного обращения или несоблюдения настоящих инструкций.
- Обязательно убедитесь в том, что гидравлические соединители не закупорены.
- Не включайте фильтрующий насос без воды. Прежде чем включать фильтрующий насос, убедитесь, что впускной и выпускной клапаны бассейна полностью покрыты водой.

ТЕХНИЧЕСКОЕ ОБСЛУЖИВАНИЕ

- Перед проведением технического обслуживания убедитесь, что фильтрующий насос отсоединен от электросети.
- Инструкции по техническому обслуживанию см. на рисунках с пошаговыми указаниями в данном руководстве [2]. Схемы предназначены исключительно для целей иллюстрации. Они могут не отображать конкретное изделие. Схемы не отображают действительный масштаб.
- Для оптимизации производительности фильтрующего насоса и по соображениям гигиены мы рекомендуем заменять картридж фильтра новым через каждые две недели.

ХРАНЕНИЕ

- Снимите все принадлежности; убедитесь, что фильтрующий насос, шланги и сетчатые фильтры полностью чистые и сухие перед хранением. Если не все детали полностью сухие, это может привести к появлению плесени.
- Перед хранением извлеките и утилизируйте картридж фильтра.
- Мы настоятельно рекомендуем отсоединять фильтрующий насос, если температура воздуха опускается ниже 10°C (50°F).
- Храните фильтрующий насос в сухом месте при умеренной температуре от 10°C (50°F) до 38°C (100°F).

ГАРАНТИЙНЫЕ УСЛОВИЯ

Для получения информации об условиях гарантии посетите наш веб-сайт по адресу: www.bestwaycorp.com.



INSTRUKCJA OBSŁUGI

Pompa filtrująca 58381/58383/58386



Odwiedź kanał Bestway na YouTube

WAŻNE WSKAZÓWKI DOTYCZĄCE BEZPIECZEŃSTWA

PRZECZYTAJ I POSTĘPUJ ZGODNIE Z WSZYSTKIMI INSTRUKCJAMI

Uważnie przeczytaj, zrozum i postępuj zgodnie ze wszystkimi informacjami zawartymi w niniejszej instrukcji obsługi przed instalacją i użyciem pompy filtrującej. Te ostrzeżenia, instrukcje i wytyczne dotyczące bezpieczeństwa odnoszą się do niektórych typowych zagrożeń związanych z systemami filtracji wody, ale nie mogą obejmować wszystkich zagrożeń i niebezpieczeństw we wszystkich przypadkach. Zawsze należy zachować ostrożność, zdrowy rozsądek i zdrowy osąd, gdy cieszysz się jakąkolwiek aktywnością w wodzie. Zachowaj te informacje do wykorzystania w przyszłości. Ponadto, w zależności od typu pompy filtrującej, można podać następujące informacje. Przechowuj instrukcję w bezpiecznym miejscu. Jeśli brakuje instrukcji, wyszukaj ją na stronie www.bestwaycorp.com/support.

OSTRZEŻENIE

- Pompa powinna być zasilana przez transformator izolujący lub przez wyłącznik różnicowoprądowy (RCD) o znamionowym prądzie różnicowym nieprzekraczającym 30 mA.
- Wytyczka pompy powinna znajdować się co najmniej 3,50 m od basenu.
- Pompa nie może być używana, gdy w basenie znajdują się ludzie.
- Nie można wymienić przewodu zasilającego. Jeśli przewód jest uszkodzony, urządzenie należy złomować.
- Przed montażem, demontażem lub czyszczeniem zawsze odłączaj urządzenie od zasilania.
- Urządzenia mogą być używane przez osoby o ograniczonych możliwościach fizycznych, sensorycznych lub umysłowych albo nieposiadające doświadczenia i wiedzy, jeżeli otrzymały one nadzór lub instrukcję dotyczącą bezpiecznego użytkowania urządzenia i jeżeli rozumieją związane z tym zagrożenia.
- Dzieci nie mogą bawić się urządzeniem.
- Pompy bez oznaczenia, że są zabezpieczone przed skutkami zamarzania, nie powinny być pozostawione na zewnątrz w czasie mrozów.
- Gdy urządzenie nie będzie używane przez dłuższy czas, na przykład w ziemie, zestaw basenowy należy rozmontować i przechowywać w pomieszczeniu.

- Urządzenie musi być umieszczone w odległości większej niż 2 m od basenu. Instalacje elektryczne powinny być zgodne z krajowymi przepisami dotyczącymi okablowania.
- Do instalacji produktu należy używać wyłącznie nośników dostarczonych lub określonych przez producenta.
- Konieczne jest sprawdzenie, czy otwory ssące nie są zatkane.
- Zaleca się zatrzymanie filtracji podczas czynności konserwacyjnych na systemie filtracyjnym.
- Regularnie monitoruj poziom zatkania filtra.
- Zaleca się cotygodniową kontrolę czyszczenia.
- Zalecany jest minimalny dzienny czas działania filtracji wynoszący 8 godzin, aby zapewnić czystą wodę w basenie.
- Konieczna jest jak najszybsza wymiana każdego uszkodzonego elementu lub zestawu elementów. Używaj wyłącznie części zatwierdzonych przez osobę odpowiedzialną za wprowadzenie produktu na rynek.
- Wszystkie filtry i media filtracyjne należy regularnie sprawdzać, aby upewnić się, że nie nagromadziły się zanieczyszczenia, uniemożliwiając w ten sposób dobrą filtrację. Utylizacja wszelkich zużytych mediów filtracyjnych powinna być również zgodna z obowiązującymi przepisami/prawodawstwem.
- Instalacja obiegu wody musi być zgodna z europejskimi, jak również krajowymi/lokalnymi przepisami, zwłaszcza w przypadku problemów elektrycznych. Każda zmiana położenia zaworu, wielkości pompy, wielkości kratki może spowodować zmianę przepływu i zwiększenie prędkości ssania.
- Po zainstalowaniu basenu należy mieć dostęp do wtyczki.
- Prosimy o uważne przeczytanie instrukcji obsługi i zachowanie jej na przyszłość.
- W przypadku pominięcia instrukcji prosimy o kontakt z Bestway lub wyszukanie jej na stronie internetowej: www.bestwaycorp.com

UTYLIZACJA



Zużytych produktów elektrycznych nie należy wyrzucać razem z odpadami domowymi.

Sprzęt elektryczny i elektroniczny zawiera substancje, które w przypadku braku właściwego recyklingu mogą być groźne dla ludzkiego zdrowia i środowiska.

Zużyty produkt oddaj do miejsca zajmującego się recyklingiem. Skontaktuj się z lokalnymi władzami lub sprzedawcą w celu uzyskania porady na temat recyklingu.

INSTRUKCJE TECHNICZNE BEZPIECZEŃSTWA

- Urządzenie musi być zasilane z uziemionego źródła zasilania.
- Nie można używać przedłużaczy.
- W przypadku uszkodzenia pompy filtrującej nie korzystaj z basenu.
- Nie zakupuj przewodu. Umieść przewód tak, aby zminimalizować możliwość uszkodzenia przez kosiarki, noże do żywopłotu i inny sprzęt.
- Ta pompa jest przeznaczona do użytku wyłącznie z basenami, które można

przechowywać. Nie używać z basenami zainstalowanymi na stałe. Przechowywalny basen jest skonstruowany tak, aby można go było łatwo zdemontować w celu przechowywania i ponownie zmontować do pierwotnej integralności. Basen zainstalowany na stałe jest budowany w lub na ziemi lub w budynku w taki sposób, że nie można go łatwo zdemontować w celu przechowywania.

- Używanie pompy z niedopasowanym zasilaniem elektrycznym jest niebezpieczne i spowoduje katastrofalną awarię pompy.
- Podczas pracy przy zasilaniu elektrycznym należy wyłączyć zasilanie elektryczne na wyłączniku i zablokować drzwi wyłącznika. Niezastosowanie się do tego spowoduje zwiększone ryzyko wstrząsu, obrażeń, a nawet śmierci.
- Nie należy usuwać bolca uziemiającego ani w żaden sposób modyfikować wtyczki. Nie używaj przejściówek. Skonsultuj się z wykwalifikowanym elektrykiem w przypadku jakichkolwiek pytań związanych z ważnością uziemienia wtyczki.
- Ostrożnie obchodź się z pompą. Nie ciągnij ani nie przenoś pompy, trzymając za przewód zasilający. Nigdy nie wyciągaj wtyczki z gniazdka szarpiąc za przewód zasilający. Trzymaj przewód wolny od otarć. Ostre przedmioty, olej, ruchome części i ciepło nigdy nie powinny być narażone na działanie pompy filtrującej.
- Czyszczenie i konserwacja musi być wykonywana przez osobę dorosłą powyżej 18 roku życia, która jest zaznajomiona z ryzykiem porażenia prądem.
- W przypadku jakichkolwiek pytań skonsultuj się z wykwalifikowanym elektrykiem.
- W przypadku wątpliwości dotyczących pompy lub jakichkolwiek urządzeń cyrkulacyjnych należy skontaktować się z wykwalifikowanym instalatorem lub producentem/importerem/dystrybutorem.
- Przestrzegaj wszystkich wymagań bezpieczeństwa i zaleceń opisanych w instrukcji.
- Proszę sprawdzić sprzęt przed użyciem. W momencie zakupu należy powiadomić firmę Bestway pod adresem obsługi klienta podanym w niniejszej instrukcji w przypadku jakichkolwiek wad produkcyjnych lub brakujących części. Sprawdź, czy elementy wyposażenia odpowiadają modelowi pompy filtrującej, który zamierzałeś kupić.
- Warunki atmosferyczne mogą wpływać na wydajność i żywotność pompy filtrującej. Niepotrzebne zużycie może wystąpić w okresach zima, upału i ekspozycji na słońce. Jeśli to możliwe, chroń pompę przed tymi warunkami.
- Ważne jest, aby upewnić się, że fabrycznie wyposażone korki do otworów wlotowych i wylotowych zastępują siła przed przystąpieniem do demontażu lub konserwacji pompy.
- Nie dodawaj chemikaliów do pompy filtrującej.
- Nie podłączaj ani nie odłączaj urządzenia mokrymi dłońmi.
- Zawsze odłączaj urządzenie: w deszczowe dni, przed czyszczeniem lub innymi czynnościami konserwacyjnymi oraz gdy zostawiasz je bez opieki w święta.
- Ten produkt nie jest przeznaczony do użytku komercyjnego.

MOCOWANIE PODSTAWY

Dla 330gal

Norma EN60335-2-41 wymaga, aby przed użyciem pompa filtrująca była zamocowana pionowo na ziemi lub podstawie wykonanej z drewna lub betonu. W podstawie powinny znajdować się dwa otwory o średnicy 9 mm, odstęp między którymi powinien wynosić 127 mm. Umieść pompę filtrującą na podstawie i połącz je, dokręcając śruby i nakrętki. Wszystkie części podstawy powinny ważyć co najmniej ponad 18 kg, aby zapobiec przypadkowemu upadkowi pompy.

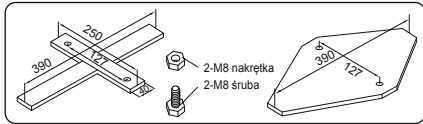

Dla 530gal

Norma EN60335-2-41 wymaga, aby przed użyciem pompa filtrująca była zamocowana pionowo na ziemi lub podstawie wykonanej z drewna lub betonu. W podstawie powinny znajdować się dwa otwory o średnicy 9 mm, odstęp między którymi powinien wynosić 159 mm. Umieść pompę filtrującą na podstawie i połącz je, dokręcając śruby i nakrętki. Wszystkie części podstawy powinny ważyć co najmniej ponad 18 kg, aby zapobiec przypadkowemu upadkowi pompy.

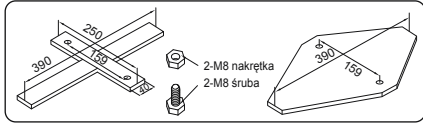

Dla 800gal

Norma EN60335-2-41 wymaga, aby przed użyciem pompa filtrująca była zamocowana pionowo na ziemi lub podstawie wykonanej z drewna lub betonu. W podstawie powinny znajdować się dwa otwory o średnicy 9 mm, odstęp między którymi powinien wynosić 166 mm. Umieść pompę filtrującą na podstawie i połącz je, dokręcając śruby i nakrętki. Wszystkie części podstawy powinny ważyć co najmniej ponad 18 kg, aby zapobiec przypadkowemu upadkowi pompy.

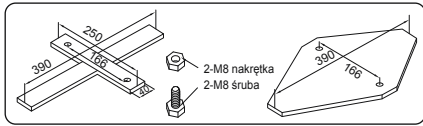

MONTAŻ

LISTA KONTROLNA

Aby sprawdzić części znajdujące się w pudełku, zapoznaj się z listą części w niniejszej instrukcji. Sprawdź, czy elementy wyposażenia odpowiadają modelowi, który zamierzałeś kupić. W przypadku jakichkolwiek uszkodzonych lub brakujących części w momencie zakupu, odwiedź naszą stronę internetową bestwaycorp.com/support.

WYBIERZ WŁAŚCIWĄ LOKALIZACJĘ

Umieść pompę filtrującą na twardym i równym podłożu; musi być ustawiony na tym samym poziomie co dno basenu. Jeśli pompa filtrująca znajduje się w górnej lub dolnej pozycji niż podstawa basenu, wydajność i żywotność pompy filtrującej mogą być zagrożone.

Basen i pompa filtrująca muszą być umieszczone w obszarze z odpowiednim drenażem i łatwym dostępem do czynności konserwacyjnych. Nigdy nie umieszczaj pompy filtrującej w miejscu, w którym może gromadzić się woda.

INSTALACJA

- Instrukcje instalacji znajdują się w krokach przedstawionych na ilustracji [N]. Rysunki służą wyłącznie do celów ilustracyjnych. Może nie odzwierciedlać rzeczywistego produktu. Nie skalowalne.
- Firma Bestway nie ponosi odpowiedzialności za jakiegokolwiek uszkodzenia pompy filtrującej spowodowane niewłaściwą obsługą lub nieprzestrzeganiem tych instrukcji.
- Koniecznie sprawdź, czy złącza hydrauliczne nie są zatkane.
- Nie uruchamiaj pompy filtrującej na sucho. Upewnij się, że zawory wlotowe i wylotowe basenu są całkowicie pokryte wodą przed uruchomieniem pompy filtrującej.

KONSERWACJA

- Upewnij się, że pompa filtrująca jest odłączona przed jakąkolwiek konserwacją.
- Instrukcje dotyczące konserwacji można znaleźć na ilustracjach zawartych [N] w niniejszej instrukcji. Rysunki służą wyłącznie do celów ilustracyjnych. Może nie odzwierciedlać rzeczywistego produktu. Nie na skalę.
- Aby zoptymalizować wydajność pompy filtrującej oraz ze względów sanitarnych, sugerujemy wymianę wkładu filtrującego na nowy co dwa tygodnie.

PRZECHOWYWANIE

- Usuń wszystkie akcesoria; upewnij się, że pompa filtrująca, węże i filtry są całkowicie czyste i suche przed przechowywaniem. Jeśli wszystkie części nie są całkowicie suche, może powstać pleśń.
- Przed przechowywaniem wyjąć i wyrzucić wkład filtra.
- Zdecydowanie zalecamy demontaż pompy filtrującej, gdy temperatura otoczenia jest niższa niż 10°C / 50°F.
- Przechowuj pompę filtrującą w suchym miejscu o umiarkowanej temperaturze od 10°C / 50°F do 38°C / 100°F.

WARUNKI GWARANCJI

Aby uzyskać informacje dotyczące warunków gwarancji, odwiedź naszą stronę internetową pod adresem: www.bestwaycorp.com.



HASZNÁLATI ÚTMUTATÓ

58381/58383/58386 számú szűrőszivattyú

YouTube

Látogassa meg a Bestway YouTube-csatornáját

FONTOS BIZTONSÁGI UTASÍTÁSOK

MINDEN UTASÍTÁST OLVASSON EL ÉS TARTSA BE AZ AZOKBAN FOGLALTAKAT

A szűrőszivattyú telepítése és használata előtt figyelmesen olvassa el ezt a használati útmutatót, és értse meg, valamint tartsa be a benne foglaltakat. Ezek a figyelmeztetések, utasítások és biztonsági iránymutatások segítenek elhárítani a vízszűrő rendszerekkel kapcsolatos néhány általános kockázatot, de nem tudják lefedni az összes kockázatot és veszélyt. A vízi tevékenységek végzése során mindig legyen óvatos, megfontolt, és jó ítélőképességű. Tegye félre ezt a kézikönyvet, hogy a jövőben bármikor belenézhesen. Továbbá az alábbi információ biztosítására lehet szükség a szűrőszivattyú típusának függvényében. Tartsa a használati útmutatót biztonságos helyen. Ha hiányzik valamilyen utasítás, keresse meg a webhelyen: www.bestwaycorp.com/support.

FIGYELMEZTETÉS

- A szivattyút maradékáram-működtetésű megszakítóval (RCD) rendelkező hálózati áramellátásról kell működtetni, a névleges üzemi maradékáram pedig nem haladhatja meg a 30 mA-t.
- A szivattyú dugójának legalább 3,50 m-re kell lennie a medencétől.
- A szivattyú nem használható, ha ember van a medencében.
- A tápkábel nem cserélhető ki. Ha a kábel megsérül, a készüléket ki kell dobni.
- Mindig válassza le a készüléket a hálózatról összeszerelés, szétszerelés vagy tisztítás előtt.
- A készülékeket használhatják fizikailag, érzékszervileg vagy szellemileg korlátozott, továbbá a kellő tapasztalattal vagy tudással nem rendelkező személyek, megfelelő felügyelet mellett, vagy ha részesültek a készülék biztonságos használatát illető tájékoztatásban, és megértették a járulékos veszélyeket.
- A gyermekek nem játszhatnak a készülékkel.
- Amennyiben a szivattyúkon nem szerepel a fagyhatásokkal szembeni védelem, ezeket ne hagyja kültéren fagyos időjárási körülmények között.
- Ha a készüléket előre láthatólag hosszabb ideig nem fogja használni (pl. télen), a medencekészletet szét kell szerelni, és beltérben kell tárolni.

- A készüléket legalább 2 m-re kell elhelyezni a medencétől. Az elektromos rendszereknek meg kell felelniük a huzalozásra vonatkozó országos követelményeknek.
- A termék telepítéséhez csak a gyártó által szállított vagy meghatározott anyagok használhatók.
- Alapvető fontosságú, hogy meggyőződjön arról, hogy a szívókimenetek nincsenek akadályozva.
- A szűrőrendszeren végzendő karbantartási műveletek idejére tanácsos leállítani a szűrést.
- Rendszeresen ellenőrizze, hogy a szűrő nem tömődött-e el.
- Tanácsos hetente ellenőrizni, hogy nincs-e szükség tisztításra.
- A medencevíz tisztaságának biztosításához minimum napi 8 órás szűrési üzemi idő szükséges.
- Létfontosságú, hogy a sérült alkatrészeket vagy alkatrészcsoportokat a lehető leghamarabb kicserélje. Csak a termék forgalmazásáért felelős személy által jóváhagyott részegységeket használjon.
- Minden szűrőt és szűrőközeget rendszeresen ellenőrizni kell, hogy nem gyűlt-e fel törmelék, ami akadályozná a szűrés megfelelőségét. Az esetlegesen már használt szűrőközeg ártalmatlanításának szintén meg kell felelnie a vonatkozó jogszabályoknak.
- A vízkeringtetési rendszernek meg kell felelnie az uniós és a nemzeti, illetve helyi jogszabályoknak – különösen az elektromosság vonatkozásában. A szelephelyzet, szivattyúméret, rácsméret módosítása hatással lehet az áramlásra, ezáltal a szívási sebesség megnőhet.
- Fontos, hogy a medence felállítását követően a dugalj hozzáférhető legyen.
- Alaposan olvassa el, és tegye félre az útmutatót, hogy a jövőben bármikor belenézhesen.
- Az útmutató elvesztése esetén, kérjük, vegye fel a kapcsolatot a Bestway vállalattal, vagy keresse meg a következő weboldalon: www.bestwaycorp.com

ÁRTALMATLANÍTÁS



Az elektromos termékek nem képezhetik a háztartási hulladék részét. Éljen az újrahasznosítás lehetőségével, ha elérhetőek a megfelelő létesítmények. Az újrahasznosításra vonatkozó tanácsok tekintetében tájékozódjon az önkormányzatnál vagy a forgalmazónál.

BIZTONSÁGI MŰSZAKI UTASÍTÁSOK

- A készüléket földelt áramforrásra kell csatlakoztatni.
- Hosszabbítókábelek nem használhatók.
- A szűrőszivattyú sérülése esetén ne használja a medencét.
- Ne tesse be a kábelt. Úgy helyezze el a kábelt, hogy az a lehető legkevésbé legyen kitéve fűnyírónak, sövénynyírónak és más berendezésnek.
- Ez a szivattyú csak tárolható medencékkel használható. Ne használja állandó telepítésű medencékkel. A tárolható medencék úgy készülnek, hogy tárolás céljából szét lehessen őket szerelni, majd újra össze lehessen őket szerelni

eredeti állapotukba. Az állandó telepítésű medencék tárolásra nem szétszerelhető módon vannak a talajba beépítve, vagy a talajszint fölött felépítve.

- A szivattyú nem megfelelő áramellátásról való használata veszélyes, és a szivattyú tönkremeneteléhez vezethet.
- Elektromossági munkavégzések esetén kacsolja le az áramköri megszakítót, és zárja be a megszakító szekrényének ajtaját. Ellenkező esetben megnövekedett áramütésveszély, illetve súlyos sérülés vagy halál kockázata áll fenn.
- Ne távolítsa el a földelővillát, illetve semmilyen módon ne módosítsa a csatlakozódugót. Ne használjon adaptercsatlakozókat. Az Ön csatlakozóinak, illetve földelésének megfelelőségével kapcsolatos kérdéseivel forduljon képzett villanszerelőhöz.
- Bánjon óvatosan a szivattyúval. Ne húzza, illetve ne cipelje a szivattyút a tápkábelnél fogva. Soha ne a tápkábelnél fogva húzza ki a dugaljt az aljzataból. Vigyázzon, hogy a kábel ne legyen kitéve dörzshatásnak. Vigyázzon, hogy a szűrőszivattyú ne legyen kitéve éles tárgyaknak, olajnak, mozgó alkatrészeknek és hőnek.
- A tisztítást és felhasználói karbantartást csak 18 évet betöltött, az elektromos áramütés veszélyeivel tisztában lévő felnőttek végezhetik.
- Kérdés esetén forduljon képesített villanszerelőhöz.
- Amennyiben a szivattyúval, illetve bármely keringtetésért felelős eszközzel kapcsolatban kétsége merülne fel, forduljon képesített telepítőhöz, illetve a gyártóhoz/importőrhez/forgalmazóhoz.
- Vegye figyelembe az útmutatóban foglalt összes biztonsági előírást és javaslatot.
- Kérjük, a használat előtt ellenőrizze a berendezést. Ha gyártási hibás vagy hiányzó alkatrészeket talál a vásárlás idején, értesítse a Bestwayt a kézikönyvben felsorolt ügyfélszolgálati címek valamelyikén. Ellenőrizze, hogy a berendezés részegységei megfelelnek-e a ténylegesen megvásárolt szűrőszivattyú típusának.
- A légköri körülmények befolyásolhatják az Ön szűrőszivattyújának élettartamát. Hidegben, melegben és napsütésnek kitett időben a termék elhasználódása nagyobb mértékű lehet. Lehetőleg óvja a szivattyút az ilyen körülményektől.
- Fontos: a szivattyú eltávolítása vagy karbantartása előtt a bemeneti és kimeneti csatlakozók szűrőit le kell cserélni a záródugókra.
- Ne öntsön vegyszereket a szűrőszivattyúba.
- Ne dugja be és ne húzza ki a készülék dugalját nedves kézzel.
- Mindig húzza ki a készüléket az aljzataból: esős napokon, tisztítás vagy egyéb karbantartás előtt, és ha szabadság ideje alatt felügyelet nélkül hagyja.
- A termék nem iparszerű használatra lett tervezve.

TALAPZAT RÖGZÍTÉSE

FOR 330GAL

Az EN60335-2-41 TEST szabvány szerint a szűrőszivattyút függőlegesen kell felszerelni a talajon vagy a használat előtt megfelelő talapzatot kell építeni fából vagy betonból. Az alján két, 9 mm átmérőjű furatnak kell lennie, és ezek között a távolság 127 mm legyen. Helyezze a szűrőszivattyút a talapzatra, és rögzítse azt a csavarok és anyák segítségével. A talapzatnak, annak minden alkatrészét beleszámitva, legalább 18 kg tömeggel kell rendelkeznie, hogy megelőzze a szivattyú véletlen felborulását.

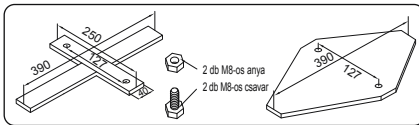

FOR 530GAL

Az EN60335-2-41 TEST szabvány szerint a szűrőszivattyút függőlegesen kell felszerelni a talajon vagy a használat előtt megfelelő talapzatot kell építeni fából vagy betonból. Az alján két, 9 mm átmérőjű furatnak kell lennie, és ezek között a távolság 159 mm legyen. Helyezze a szűrőszivattyút a talapzatra, és rögzítse azt a csavarok és anyák segítségével. A talapzatnak, annak minden alkatrészét beleszámitva, legalább 18 kg tömeggel kell rendelkeznie, hogy megelőzze a szivattyú véletlen felborulását.

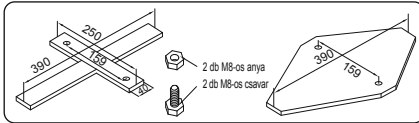

FOR 800GAL

Az EN60335-2-41 TEST szabvány szerint a szűrőszivattyút függőlegesen kell felszerelni a talajon vagy a használat előtt megfelelő talapzatot kell építeni fából vagy betonból. Az alján két, 9 mm átmérőjű furatnak kell lennie, és ezek között a távolság 166 mm legyen. Helyezze a szűrőszivattyút a talapzatra, és rögzítse azt a csavarok és anyák segítségével. A talapzatnak, annak minden alkatrészét beleszámitva, legalább 18 kg tömeggel kell rendelkeznie, hogy megelőzze a szivattyú véletlen felborulását.

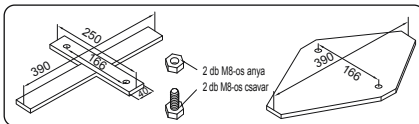

BEÁLLÍTÁS

ELLENŐRZŐLISTA

A dobozban található alkatrészek ellenőrzéséhez tekintse meg a kézikönyvben található alkatrésztlistát. Ellenőrizze, hogy a berendezés részegységei a ténylegesen megvásárolni kívánt modellnek felelnek meg. Ha a vásárláskor bármilyen sérült vagy hiányzó alkatrésze van, látogasson el webhelyünkre: bestwaycorp.com/support.

MEGFELELŐ HELY KIVÁLASZTÁSA

Helyezze a szűrőszivattyút szilárd és vízszintes talajra; a terméket a medence alapzatával azonos szinten helyezze el. Ha a szűrőszivattyú a medence aljához képest magasabban vagy alacsonyabban van, a szűrőszivattyú teljesítménye és élettartama sérülhet.

A medencét és a szűrőszivattyút olyan helyen kell elhelyezni, ahol megfelelő a vízvezetés, és a termékek könnyen hozzáférhetők a karbantartási műveletekhez. Soha ne helyezze a szűrőszivattyút olyan helyre, ahol víz gyűlhet össze.

TELEPÍTÉS

- A telepítési utasítások tekintetében lásd az ábrákat [5]. Az ábrák csak illusztrációként szolgálnak. Az ábrák nem feltétlenül a vonatkozó terméket mutatják. Az ábrák nem méretarányosak.
- A Bestway nem vállal felelősséget a szűrőszivattyú nem megfelelő kezeléséből vagy jelen utasítások figyelmen kívül hagyásából származó semmilyen kárért.
- Fontos ellenőrizni, hogy a hidraulikus csatlakozók nincsenek-e eltömődve.
- Ne működtesse szárazon a szűrőszivattyút. A szűrőszivattyú működtetése előtt győződjön meg arról, hogy a medence bemeneti és kimeneti szelepek teljesen el vannak lepvé vízzel.

KARBANTARTÁS

- Karbantartás előtt győződjön meg arról, hogy a szűrőszivattyú ki van húzva a hálózati aljzatból.
- A karbantartási utasítások tekintetében lásd az ábrákat [6] a kézikönyvben. Az ábrák csak illusztrációként szolgálnak. Az ábrák nem feltétlenül a vonatkozó terméket mutatják. Az ábrák nem méretarányosak.
- A szűrőszivattyú teljesítményének optimalizálása érdekében és higiéniai megfontolásból javasoljuk a szűrőbetét kétévente történő cseréjét.

TÁROLÁS

- Távolítsa el az összes tartozékot; győződjön meg arról, hogy a szűrőszivattyú, a tömlők és a tömélészsűrők teljesen tiszták és szárazak a tárolás előtt. Ha nem teljesen száraz az összes alkatrész, penész jelenhet meg ezeken.
- Tárolás előtt távolítsa el és dobja ki a szűrőpatront.
- Határozottan javasoljuk, hogy szerelje le a szűrőszivattyút, ha a környezeti hőmérséklet nem éri el a 10 °C/50 °F értéket.
- Tárolja a szűrőszivattyút és a tartozékokat száraz, 10 °C/50 °F és 38 °C/100 °F közötti hőmérséklettel rendelkező helyen.

JÓTÁLLÁSI FELTÉTELEK

A jótállási feltételek tekintetében látogassa meg a webhelyünket: www.bestwaycorp.com.



BRUKSANVISNING

58381/58383/58386 Filterpump



Besök Bestway YouTube-kanal

VIKTIGA SÄKERHETSINSTRUKTIONER

LÄS OCH FÖLJ ALLA INSTRUKTIONER

Läs instruktionerna noga så att du förstår och följer all information i bruksanvisning innan du installerar och använder filterpumpen. Dessa varningar, instruktioner och säkerhetsföreskrifter tar upp vanliga risker med filtreringssystem, men de omfattar inte alla risker eller alla faror i alla scenarion. Var alltid uppmärksam och använd sunt förnuft och gott omdöme under vattenaktiviteter. Spara informationen för framtida bruk. Beroende på typ av filterpump kan följande information vara bifogad. Förvara dessa instruktioner på en säker plats. Om instruktionerna saknas, kan du hitta dem på vår webbplats www.bestwaycorp.com/support.

VARNING

- Pumpen måste strömföras genom en isolertransformator eller få sin ström genom en jordfelsbrytare (RCD) med en återstående driftström som inte överstiger 30 mA.
- Pumpens kontakt måste befinna sig åtminstone 3,50 m bort från poolen.
- Pumpen får inte användas medan någon är i poolen!
- Sladden kan inte bytas ut. Om sladden är skadad bör apparaten skrotas.
- Koppla alltid bort apparaten från elnätet innan montering, demontering eller rengöring.
- Apparaten kan användas av personer med nedsatt fysisk rörelseförmåga, sensorisk eller intellektuell förmåga eller av personer med bristande erfarenhet och kunskap, om de har fått handledning eller instruktioner gällande användning av apparaten så att de är införstådda med riskerna.
- Barn ska inte leka med apparaten.
- Pumpar som inte är skyddade mot frysskador ska inte lämnas utomhus när det är kallt väder.
- När utrustningen ej används under en längre tid, t.ex. under vintern, bör poolen monteras ned och förvaras inomhus.
- Utrustningen ska vara placerad minst 2 m ifrån poolen. Elektriska

installationer ska följa nationella installationsregler.

- Endast medel tillhandahållna eller specificerade av tillverkaren ska användas tillsammans med installation av produkten.
- Det är nödvändigt att kontrollera att sugöppningarna inte är blockerade.
- Vi råder dig att stoppa filtreringen under underhållsarbeten på filtreringssystemet.
- Övervaka regelbundet filtrets igentäppningsnivå.
- Veckokontroll rekommenderas för rengöring.
- Minimum 8 timmars daglig filtrering rekommenderas för att säkerställa rent poolvatten.
- Det är nödvändigt att byta skadad utrustning eller uppsättning av utrustning så snabbt som möjligt. Använd endast delar godkända av personer som ansvarar för produktens placering på marknaden.
- Alla filter och filtermaterial ska kontrolleras regelbundet för att säkerställa att det inte finns några smutsrester som förhindrar god filtrering. Kassering av alla använda filtermaterial ska överensstämma med gällande bestämmelser/lagstiftningar.
- Vattencirkulationsanläggningen ska överensstämma med såväl eurpeisk som nationell/lokal lagstiftning, särskilt när det gäller elektriska anslutningar. Varje ändring av ventilposition, pumpstorlek, gallerstorlek kan orsaka flödesbyte och sughastigheten kan ökas.
- Man måste kunna komma åt kontakten efter det att poolen har installerats.
- Läs bruksanvisningarna noggrant och spara för framtida behov.
- Om instruktionerna saknas, kontakta Bestway eller sök efter dem på webbplatsen: www.bestwaycorp.com

AVFALLSHANtering



Elektroniska produkter ska inte kastas tillsammans med hushållsavfall. Lämna in till en återvinningscentral.
Kontrollera med din lokala myndighet eller återförsäljare angående återvinning.

TEKNISKA SÄKERHETSINSTRUKTIONER

- Utrustningen måste förses med jordad elektricitet.
- Förlängningsladdar får ej användas.
- Använd inte poolen om filterpumpen är skadad.
- Gräv inte ner sladden. Placera sladden så att den inte skadas av gräsklippare, häcksaxar eller annan utrustning.
- Pumpen får enbart användas med portabla pooler. Använd inte med permanent installerade pooler. En förvaringsbar pool är konstruerad så att den även kan tas isär för förvaring och lätt monteras tillbaka till

sin ursprungliga form. En permanent installerad pool är konstruerad i eller ovan mark eller i en byggnad, så att den inte kan monteras ned snabbt för förvaring.

- Att använda pumpen med opassande strömförsörjning är farlig och kommer att leda till allvarligt fel hos pumpen.
- Vid arbete med el ska du slå av strömmen vid strömbrytaren och låsa luckan. Underlåtenhet att göra det leder till ökad risk för stötar, skada och eventuellt dödsfall.
- Ta inte bort jordledningen eller modifiera kontakten på något sätt. Använd inte anslutningsdon. Rådfråga en kvalificerad elektriker om du har några frågor angående kontaktanslutningar.
- Hantera pumpen med försiktighet. Dra inte eller bär pumpen i sladden. Dra aldrig ut kontakten från vägguttaget genom att rycka i sladden. Se till att sladden inte skavs. Filterpumpen får inte utsättas för vassa föremål, olja, rörliga delar eller värme.
- Rengöring och underhåll måste utföras av en vuxen som är 18 år eller äldre och som är bekant med risken för elstötar.
- Rådfråga en kvalificerad elektriker om du har några frågor.
- Kontakta kvalificerad installatör, eller tillverkaren/importören/distributören om du har några frågor gällande pumpen eller cirkulationsanordningarna.
- Uppmärksamma alla säkerhetskrav och rekommendationer som beskrivs i bruksanvisningen.
- Kontrollera utrustningen innan den används. Meddela Bestway via kundtjänst på den adress som finns i bruksanvisningen om några delar är skadade eller saknas vid inköpet. Kontrollera att utrustningens delar motsvarar den modell av filterpump som du hade tänkt köpa.
- Miljöförhållandena kan påverka din filterpumps prestanda och livslängd. Onödigt slitage kan ske om den utsätts för kyla, värme eller solljus. Skydda pumpen från dessa förhållanden så mycket som möjligt.
- Det är viktigt att se till att de medföljande pluggarna för in- och utloppen ersätter skräpfiltern innan borttagning eller underhåll av pumpen.
- Tillsätt inte kemikalier i filterpumpen.
- Koppla inte på eller ur utrustningen med våta händer.
- Koppla alltid ur utrustningen: när det regnar, före rengöring/underhåll, och om utrustningen lämnas utan tillsyn på helgdagar.
- Produkten är ej för kommersiellt bruk.

ATT FÄSTA EN BAS

FÖR 330GAL

Teststandarden SS-EN60335-2-41 kräver att filterpumpen ska vara vertikalt fästsatt på marken eller på en bas av trä eller betong. Det ska finnas två hål med en diameter på 9 mm på basen, med ett mellanrum på 127 mm. Placera filterpumpen på basen och fäst ihop dem genom att skruva fast bultarna och muttrarna. Tillsammans ska plattans delar väga minst 18 kg för att förhindra att pumpen välter/tippar.

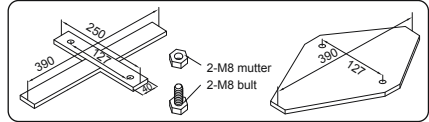

FÖR 530GAL

Teststandarden SS-EN60335-2-41 kräver att filterpumpen ska vara vertikalt fästsatt på marken eller på en bas av trä eller betong. Det ska finnas två hål med en diameter på 9 mm på basen, med ett mellanrum på 159 mm. Placera filterpumpen på basen och fäst ihop dem genom att skruva fast bultarna och muttrarna. Tillsammans ska plattans delar väga minst 18 kg för att förhindra att pumpen välter/tippar.

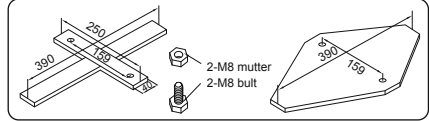

FÖR 800GAL

Teststandarden SS-EN60335-2-41 kräver att filterpumpen ska vara vertikalt fästsatt på marken eller på en bas av trä eller betong. Det ska finnas två hål med en diameter på 9 mm på basen, med ett mellanrum på 166 mm. Placera filterpumpen på basen och fäst ihop dem genom att skruva fast bultarna och muttrarna. Tillsammans ska plattans delar väga minst 18 kg för att förhindra att pumpen välter/tippar.

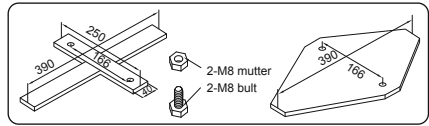

MONTERING

CHECKLISTA

Kontrollera förpackningens delar med delistan i bruksanvisningen. Kontrollera att utrustningens delar motsvarar modellen du ämnade köpa. Besök vår webbplats bestwaycorp.com/support om delar är skadade eller fattas vid köptillfället.

VÄLJ RÄTT PLATS

Placera filterpumpen på ett fast och plant underlag: den måste placeras på samma nivå som basen av poolen. Filterpumpens prestanda kan försämrats och livslängden förkortas om den placeras över eller under nivån för basen av poolen. Poolen och filterpumpen måste placeras i ett område med tillräcklig dränering och enkel åtkomst för underhållsarbeten. Placera aldrig filterpumpen i ett område där vatten kan samlas.

INSTALLERING

- Se illustrationsstegen för installationsinstruktioner . Bilderna är endast avsedda som förklaring. De kan skilja sig från den faktiska produkten. Inte skalenliga.
- Bestway kommer inte att ansvara för skador som uppstått på filterpumpen vid inkorrekt behandling eller av att inte ha följt instruktionerna.
- Det är mycket viktigt att kontrollera att de hydrauliska kopplingarna inte är blockerade.
- Torkkör inte filterpumpen. Se till att poolens in- och utloppsventiler är helt täckta av vatten innan du använder filterpumpen.

UNDERHÅLL

- Koppla ur filterpumpen innan du utför något underhåll.
- Mer information om underhåll hittar du i illustrationsstegen  i denna bruksanvisning. Bilderna är endast avsedda som förklaring. De kan skilja sig från den faktiska produkten. Inte skalenliga.
- Vi råder dig att byta ut filterpatronen varannan vecka av sanitära skäl och för att optimera filterpumpens prestanda.

FÖRVARING

- Ta bort alla tillbehör; se till att filterpumpen, slangarna och skräpskärmarna är helt rena och torra före förvaring. Alla delar måste vara helt torra så att det inte bildas mögel.
- Ta bort och kassera filterpatronen före förvaring.
- Vi råder dig att demontera filterpumpen när omgivningstemperaturen är under 10 °C/50 °F.
- Förvara filterpumpen på en torr plats med en temperatur på mellan 10 °C/50 °F och 38 °C/100 °F.

GARANTIVILLKOR

För information om garantivillkor, besök vår webbplats på: www.bestwaycorp.com.

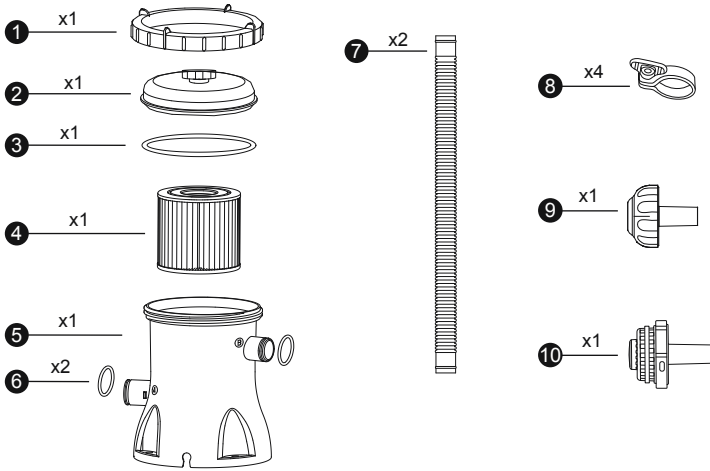

1

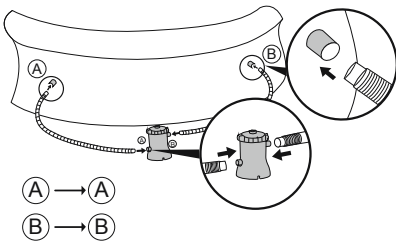

2

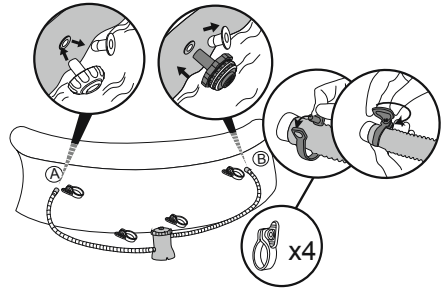

3

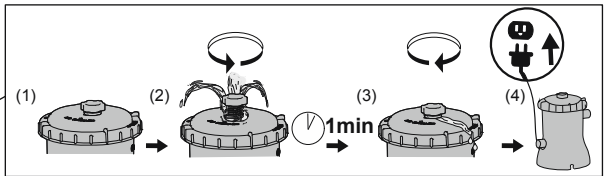
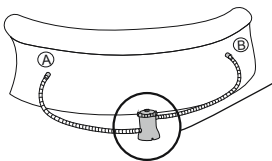



1

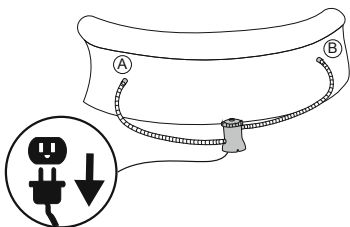

2

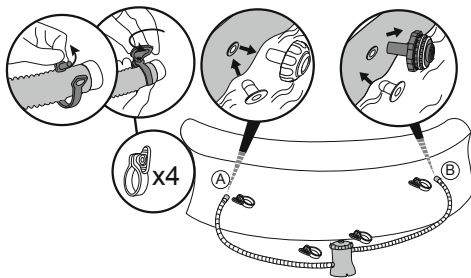

3

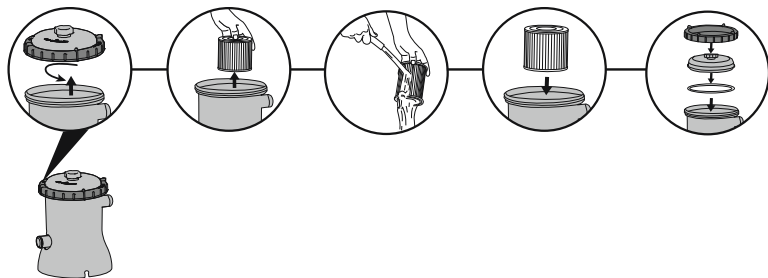

4

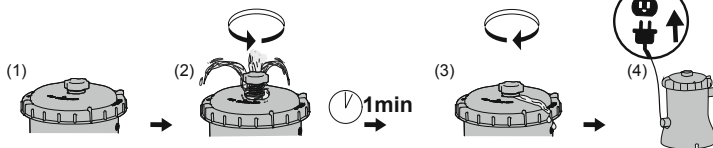
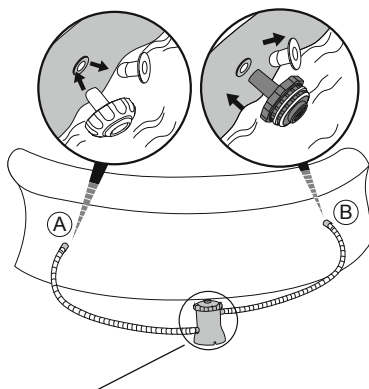



For support please visit us at:
bestwaycorp.com/support

©2023 Bestway Inflatables & Material Corp.

All rights reserved/Tous droits réservés/Todos los derechos reservados/Alle Rechte vorbehalten/Tutti i diritti riservati

Trademarks used in some countries under license from/

Marques utilisées dans certains pays sous la licence de/

Marcas comerciales utilizadas en algunos países bajo la licencia de/

Die Warenzeichen werden in einigen Ländern verwendet unter Lizenz der/

Marchi utilizzati in alcuni paesi concessi in licenza a

Bestway Inflatables & Material Corp., Shanghai, China

Manufactured, distributed and represented in the European Union by/

Fabriqués, distribués et représentés dans l'Union Européenne par/Fabricado, distribuido y representado en la Unión Europea por/

Hergestellt, vertrieben und in der Europäischen Union vertreten von/Prodotto, distribuito e rappresentato nell'Unione Europea da

Bestway Europe S.p.a., Via Resistenza, 5, 20098 San Giuliano Milanese (Milano), Italy

Distributed in Latin America by/Distribué en Amérique latine par/Distribuido en Latinoamérica por/Distribuido na América Latina por

Bestway Central & South America Ltda, Salar Ascotan 1282, Parque Enea, Pudahuel, Santiago, Chile

Distributed in Australia & New Zealand by **Bestway Australia Pty Ltd, Unit 2/98-104 Carnarvon St Silverwater, NSW 2128, Australia**

Tel: Australia: (+61) 2 9037 1388; New Zealand: 0800 142 101

Distributed in United Kingdom by **Bestway Corp UK Ltd, 8 Wentworth Road, Heathfield Industrial Estate, Newton Abbot, Devon, TQ12 6TL**

Exported by/Exporté par/Exportado por/Exportiert von/Esportato da

Bestway (Hong Kong) International Ltd./Bestway Enterprise Company Limited

Suite 713, 7/Floor, East Wing, Tsim Sha Tsui Centre, 66 Mody Road, Kowloon, Hong Kong

www.bestwaycorp.com